

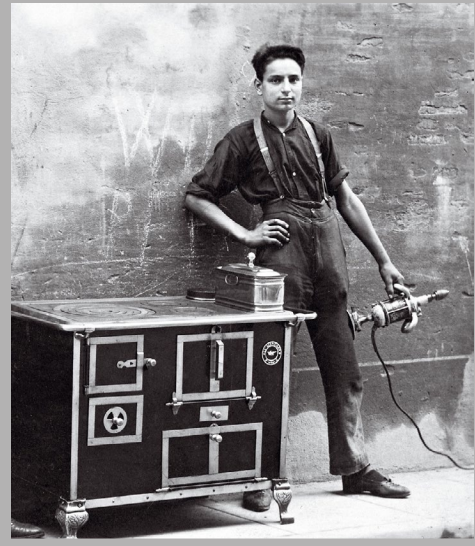

●● D A K E
○○ CULTO A LA COCINA

PRICELIST 2025
INDOOR



En 1922 un joven herrero, Angelo Po, abre su taller artesanal. Es muy inteligente pero tiene una gran pasión por su trabajo y confianza en sus habilidades. La producción de sus estufas, útiles para cocinar pero también para calentar y secar la ropa, pronto se convierte en un éxito y Angelo Po comienza su producción en masa. Después se especializa en cocinas profesionales para hostelería DAKE

En 1999 nace Steel de la idea emprendedora de los hermanos Po, que se separan de la empresa familiar con el objetivo de crear algo nuevo: un producto doméstico v prestaciones profesionales.



En 2022, 100 años después de iniciada esta tradición, Steel emplea a la cuarta generación de la familia, se distribuye en 50 países de todo el mundo y produce aplicaciones premium que combinan altas prestaciones, tecnología y diseño.



ÍNDICE

GENESI	
Intro	4
Cocinas de gama Genesi	7
Unidades de cocina Genesi	14
Genesi Cook Top	15
Fogones Genesi	16
Hornos Genesi	17
Columnas Genesi	21
Campanas Genesi	22
Mesas de trabajo Genesi	23
Fregaderos Genesi	24
Lavavajillas Genesi	25
Unidades de pared Genesi	26
Frigoríficos Genesi	27
ASCOT	
Intro	31
Cocinas de gama Ascot	33
Unidades de cocina de Ascot	40
Ascot Cook Top	41
Hornos Ascot	42
Ascot Columnas	45
Campanas Ascot	46
Mesas de trabajo Ascot	47
Fregaderos Ascot	48
Lavavajillas Ascot	49
Unidades de pared Ascot	50
Refrigeradores Ascot	51
ENFASI	
Intro	54
Cocinas de gama Enfasi	56
Enfasi Design40 Placas de cocción	59
Hornos Enfasi Design40	60
Diseño Enfasi40 Campanas	62
Frigorífico Enfasi	63
Cocinas de gama Enfasi All Black	64
Placas de cocción Enfasi Design40 All Black	67
Hornos Enfasi Design40 All Black	68
Campanas Enfasi Design40 All Black	70
Frigorífico Enfasi All Black	71
OXFORD	
Intro	72
Cocinas de gama Oxford	73
Campanas Oxford	76
ACCESORIOS	
77	
DIMENSIONES	
86	

GENESI

mirando hacia el futuro

NUEVA ESTÉTICA

Descubre más sobre la nueva estética de Genesi en el siguiente link: <https://youtu.be/7AcMdAMHeNs>



La ergonomía es clave: el panel de control tiene un ángulo inclinado de 10° para ser claramente visible con la necesidad de agacharse.



Diseño eterno y esencial: los tiradores son más finos, con un diseño totalmente renovado, pero sin abandonar la tradición



De la tradición profesional: grandes botones de fundición de metal, para un agarre perfecto, ahora enriquecidos con detalles de metal pintado negro



Cocinar sin esfuerzo la placa de inducción, así como las rejillas de hierro fundido de la rejilla de gas se detienen en las mismas ollas y sartenes se pueden mover de una zona a otra sin necesidad de listarlas.



Monolítico: el zócalo contribuye al aspecto monolítico de la cocina. Se ha movido en línea con los lados, para simplificar los niveles estéticos.

NUEVAS CAMPANAS



De la tradición profesional: diseño profesional pero diseccionado; el frente de la campana y los filtros están inclinados como la cocina:



NUEVO PROGRAMA



Todo al alcance de tu mano: el nuevo programador TFT de colores te permitirá tener siempre una visión global de todo lo que sucede en el horno.



37 recetas preestablecidas: 3 primeros platos, 11 platos principales de carne, 6 platos principales de pescado, 9 postres, 5 recetas de pan y pizza, 3 guarniciones. Sólo tienes que seleccionar la receta y el programador te indicará la temperatura y el tiempo de cocción correctos. Imposible equivocarse

15 FUNCIONES

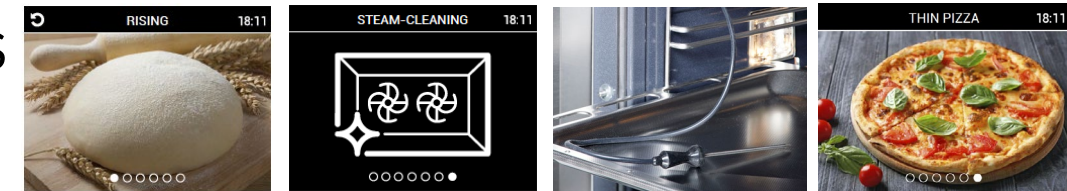
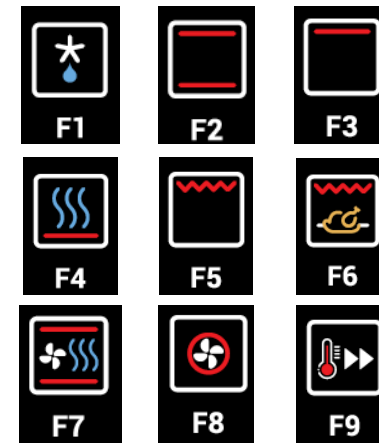

Descongelación, estática, resistencia superior, vapor estático, rejilla de resistencia inferior rejilla con asador. vapor ventilado, ventilado, convección precalentamiento rápido Rising una función especial que lleva la cavidad del horno a 28°C, la temperatura perfecta para fermentar productos de pan. Limpieza a vapor una función especial para la limpieza del horno, utilizando el método más natural y ecológico vapor Sonda para carne una sonda especial reducirá la velocidad de cocción mientras controla la temperatura central de los alimentos, pudiendo así medir su grado de cocción Pizza una especial función dedicada a la mas italiana de las recetas, la pizza Alcanza los 320C para lucir la pizza perfecta en 3/4 minutos



ECO

Cocina ECO: Mirando sin derrochar energía respetando el medio ambiente



SHABBAT

Shabat: Tu horno podrá cocinar durante 24 horas continuas, con las luces y el mínimo consumo.

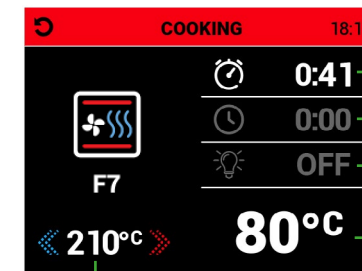

Duración del cocinado: 0:41
 Tiempo al empezar: 0:00
 Luces encendido/apagadas: OFF
 Temperatura del horno: 210°C

Indicador de la temperatura, variable en cualquier momento

COMBI-STEAM



Estamos tan convencidos de nuestro sistema combo-vapor que estamos seguros de que no podrás prescindir de él. La nueva línea Génesis siempre viene con un horno principal de peine-vapor en su nueva versión con interior esmaltado y base de acero inoxidable microrefilado. Como equipamiento de serie dispondrá de un par de paneles laterales de acero inoxidable, desmontables y aptos para lavavajillas.

REJILLAS REFORZADAS



Nuevas rejillarias reforzadas de 6mm de diámetro

CIERRE LIGERO



Una nueva forma de cerrar la puerta del horno, también muy silenciosa y segura gracias a sus absorbedores

INNVENT® DOUBLE INVERTED VENTILATION SYSTEM

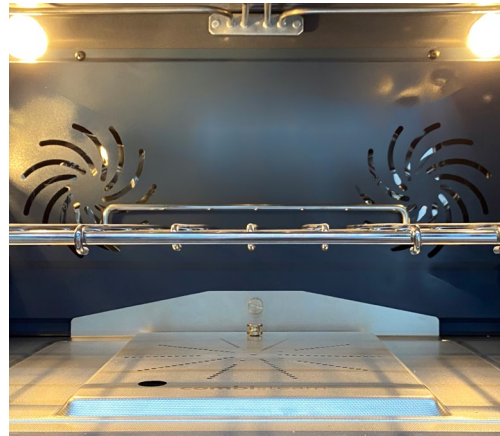

Nuestro sistema patentado INNVENT con doble rotación invertida de los ventiladores distribuye el calor uniformemente por toda la cavidad del horno, no solo verticalmente en los diferentes niveles, sino también horizontalmente en cada nivel, permitiendo una cocción impecable y homogénea. La puerta de su horno puede permanecer cerrada todo el tiempo de cocción, porque no tendrá la necesidad de girar la bandeja a la mitad. (disponible para cocinas de 120cm e 90 cm de rango y hornos empotrados de 90cm)

NUEVA ILUMINACIÓN



El nuevo sistema de iluminación del horno añade otro gran punto de luz en el lateral del horno a media altura. De esta forma, el contenido de cada bandeja quedará perfectamente visible sin necesidad de abrir la puerta del horno, incluso cocinando a diferentes niveles.

ENCIMERA MULTIFUNCIÓN



Full-Gas, inducción, gas+elementos eléctricos. Estufas para toda utilización. La inducción de 5 zonas, dos de las cuales son flexibles permite utilizar cualquier tipo de soporte de cocción (sartenes, ollas, rejillas o platos). Los quemadores de gas de latón son un 60% más eficientes que los de aluminio en el mercado, el mega-wok de combustible dual le permitirá decidir la cantidad de poder. Grill frytop, teppanyaki son calentados por dos zonas eléctricas separadas que permiten utilizar la mitad o toda su superficie.

GENESI120

CARACTERÍSTICAS

- 2 rejillas integradas para horno principal
- 1 rejilla para horno lateral
- Asador
- 1 bandeja honda de acero inoxidable (para horno principal)
- 1 bandeja honda esmaltada (horno principal)
- 1 bandeja honda esmaltada (horno lateral) 2 bandejas hondas (1 para horno principal, 1 para horno lateral)
- Revestimientos telescópicos (2 parejas)
- Inert de acero inoxidable de fácil limpieza (horno main)
- Soporte wok
- Ladrillo de agua para llenar el depósito de agua
- Control de temperatura con sonda para carne

Para más accesorios: Pg. 91

Dimensiones de productos: Pg. 98



Horno principal	FUNCIONES			Horno lateral	FUNCIONES	
ELECTRIC COMBI STEAM 91 lt TEMP. 50°C - 315°C				ELECTRIC TRADITIONAL 39 TEMP. 50°C - 265°C		

MODELOS	GQ12SF-6M	GQ12SF-6T	GQ12SF-6B	GQ12SF-4TM	GQ12SF-4BM
CONFIGURACIÓN					
DESCRIPCIÓN	7 QUEMADOR DE GAS 1 x 1 kW - 2 x 1,8 kW - 1 x 3 kW - 2 x 3,6 kW - 1 x 6 kW	6 QUEMADOR DE GAS 2 x 1 kW - 2 x 1,8 kW - 1 x 3 kW - 2 x 3,6 kW 1 FRYTOP ELÉCTRICO doble zona 2,4 kW	6 QUEMADOR DE GAS 2 x 1 kW - 2 x 1,8 kW - 1 x 3 kW - 2 x 3,6 kW 1 BARBACOA ELÉCTRICA doble zona 2,4 kW	5 QUEMADOR DE GAS 1 x 1 kW - 1 x 1,8 kW - 1 x 3 kW - 1 x 3,6 kW - 1 x 6 kW 1 FRYTOP ELÉCTRICO doble zona 2,4 kW	5 QUEMADOR DE GAS 1 x 1 kW - 1 x 1,8 kW - 1 x 3 kW - 1 x 3,6 kW - 1 x 6 kW 1 BARBACOA ELÉCTRICA doble zona 2,4 kW
MÁXIMO CONSUMO	5 kW	7,4 kW	7,4 kW	7,4 kW	7,4 kW
PRECIO	10.145 €	10.975 €	10.975 €	10.975 €	10.975 €
COLOR ESTÁNDAR	COLOR RAL	+ 1.165 €	COLORES DEMANDADOS CON EXTRA		+ 530€
s.steel SS	RAL		sabbia SA	nuvola NA	celeste CE
					antracite AN
					ametista AA

GENESI 100

CARACTERÍSTICAS

- 2 rejillas reforzadas para horno principal
- 1 rejilla para horno lateral
- Asador
- 1 bandeja honda de acero inoxidable (horno principal)
- 1 bandeja honda esmaltada (horno principal)
- 1 bandeja honda esmaltada (horno lateral)
- 2 remaches de bandeja honda (1 para horno principal) horno, 1 para horno lateral)
- Revestimientos telescópicos (2 parejas)
- Revestimientos de acero inoxidable de fácil limpieza (horno pequeño)
- Soporte wok (versión quemadores a gas)
- Ladrillo de agua para llenar el depósito de agua
- Control de temperatura con sonda para carne



Para más accesorios: Pg. 91
Dimensiones de productos: Pg. 98

Horno principal	Horno lateral
FUNCIONES 	FUNCIONES
ELECTRIC COMBI STEAM 70 lt TEMP. 50°C - 315°C	ELECTRIC TRADITIONAL 39 lt TEMP. 50°C - 265°C

MODELOS	GQ10SF-6W	GQ10SF-4M	GQ10SF-4T	GQ10SF-4B	GQ10SF-5FI
CONFIGURACIÓN					
DESCRIPCIÓN	6 QUEMADOR DE GAS 2 x 1 kW - 1 x 1,8 kW - 1 x 3 kW - 2 x 3,6 kW	5 QUEMADOR DE GAS 1 x 1 kW - 1 x 1,8 kW - 1 x 3 kW - 1 x 3,6 kW - 1 x 6 kW	4 QUEMADOR DE GAS 1 x 1 kW - 1 x 1,8 kW - 1 x 3 kW - 1 x 3,6 kW 1 FRYTOP ELÉCTRICO doble zona 2,4 kW	4 QUEMADOR DE GAS 1 x 1 kW - 1 x 1,8 kW - 1 x 3 kW - 1 x 3,6 kW 1 BARBACOA ELÉCTRICA doble zona 2,4 kW	5 INDUCCIONES 2 x 1,85 kW - 1 x 2,1 kW 2 zonas de flexión x 2,1 kW
CONSUMO	4,45 kW	4,45 kW	6,85 kW	6,85 kW	11,85 kW
PRECIO	6.165 €	6.165 €	7.000 €	7.000 €	7.720 €

COLOR ESTÁNDAR	COLOR RAL	+ 1.165 €	COLORES DEMANDADOS CON EXTRA	+ 530€

GENESI 100/3

CARACTERÍSTICAS

- 2 rejillas reforzados (horno principal)
- 1 rejilla de alambre (horno deslizante)
- Rottaserte
- 1 bandeja honda de acero inoxidable (horno de hombre)
- 1 bandeja honda esmaltada (horno de hombre)
- 1 bandeja honda esmaltada (horno lateral)
- 2 salvamanteles de bandeja honda (1 para central, 1 para horno lateral)
- Telescopiciners (2 parejas) Liners de acero inoxidable de fácil limpieza (horno principal)
- Soporte wok (versión quemadores a gas)
- Tanque de agua con base de piedra y rebanada de pizza (horno superior)



Para más accesorios: Pg. 91
Dimensiones de productos: Pg. 98

Horno principal	Horno lateral	Horno superior
FUNCIONES 	FUNCIONES 	FUNCIONES
ELECTRIC COMBI-STEAM 70 lt TEMP. 50°C - 315°C	ELECTRIC TRADITIONAL 39 lt TEMP. 50°C - 265°C	ELECTRIC PIZZA/GRILL 34 lt TEMP. 50°C - 315°C

MODELOS	GQ10SFF-6W	GQ10SFF-4M	GQ10SFF-4T	GQ10SFF-4B	GQ10SFF-5FI
CONFIGURACIÓN					
DESCRIPCIÓN	6 QUEMADOR DE GAS 2 x 1 kW - 1 x 1,8 kW - 1 x 3 kW - 2 x 3,6 kW	5 QUEMADOR DE GAS 1 x 1 kW - 1 x 1,8 kW - 1 x 3 kW - 1 x 3,6 kW - 1 x 6 kW	4 QUEMADOR DE GAS 1 x 1 kW - 1 x 1,8 kW - 1 x 3 kW - 1 x 3,6 kW 1 FRYTOP ELÉCTRICO doble zona 2,4 kW	4 QUEMADOR DE GAS 1 x 1 kW - 1 x 1,8 kW - 1 x 3 kW - 1 x 3,6 kW 1 BARBACOA ELÉCTRICA doble zona 2,4 kW	5 INDUCCIONES 2 x 1,85 kW - 1 x 2,1 kW 2 zonas de flexión x 2,1 kW
CONSUMO	4,45 kW	4,45 kW	6,85 kW	6,85 kW	11,85 kW
PRECIO	6.605 €	6.605 €	7.440 €	7.440 €	8.160 €

COLOR ESTÁNDAR	COLOR RAL	+ 1.165 €	COLORES DEMANDADOS CON EXTRA	+ 530€

GENESI 100/3 PUERTAS SÓLIDAS

EQUIPAMIENTO ESTÁNDAR

- 2 rejillas reforzados (horno superior)
- 1 rejilla de alambre (horno lateral)
- Rotsserte
- 1 bandeja honda de acero inoxidable (horno principal y superior)
- 1 bandeja honda esmaltada (horno principal)
- 1 bandeja honda esmaltada (horno estándar)
- 2 salvamanteles de bandeja honda (1 para horno central y 1 para horno lateral)
- Revestimientos telescópicos (2 parejas)
- Revestimientos de acero inoxidable de fácil limpieza (horno man)
- Soporte wok (versión quemadores a gas)
- Ladrillo de agua para llenar el depósito de agua
- Base de piedra para pizza (horno superior)



Para más accesorios: Pg. 91
Dimensiones de productos: Pg. 98

Horno principal	Horno lateral	Horno superior
FUNCIONES 	FUNCIONES 	FUNCIONES
ELECTRIC COMBI STEAM 70 lt TEMP. 50°C - 315°C	ELECTRIC TRADITIONAL 39 TEMP. 50°C - 265°C	ELECTRIC PIZZA/GRILL 34 lt TEMP. 50°C - 315°C

MODELOS	GQ10SFF-D-6W	GQ10SFF-D-4M	GQ10SFF-D-4T	GQ10SFF-D-4B	GQ10SFF-D-5FI
CONFIGURACIÓN					
DESCRIPCIÓN	6 QUEMADORES DE GAS 2 x 1 kW - 1 x 1,8 kW - 1 x 3 kW - 2 x 3,6 kW	5 QUEMADORES DE GAS 1 x 1 kW - 1 x 1,8 kW - 1 x 3 kW - 1 x 3,6 kW - 1 x 6 kW	4 QUEMADORES DE GAS 1 x 1 kW - 1 x 1,8 kW - 1 x 3 kW - 1 x 3,6 kW 1 FRYTOP ELÉCTRICO doble zona 2,4 kW	4 QUEMADORES DE GAS 1 x 1 kW - 1 x 1,8 kW - 1 x 3 kW - 1 x 3,6 kW 1 BARBACOA ELÉCTRIC-	5 INDUCCIONES 2 x 1,85 kW - 1 x 2,1 kW 2 zonas flexibles x 2,1 kW
CONSUMO	4,45 kW	4,45 kW	6,85 kW	6,85 kW	11,85 kW
PRECIO	6.605 €	6.605 €	7.440 €	7.440€	8.160 €

COLOR ESTÁNDAR	COLOR RAL	+ 1.165 €	COLORES DEMANDADOS CON EXTRA				+ 530€
s.steel SS							

GENESI 90

EQUIPAMIENTO ESTÁNDAR

- 2 rejillas reforzados
- Rotlsserte
- 1 bandeja honda de acero inoxidable
- 1 bandeja honda esmaltada
- 1 soporte de bandeja honda
- Forros telescópicos (2 parejas)
- Forros de acero inoxidable de fácil limpieza
- Soporte wok (versión quemadores de gas)
- Ladrillo de agua para llenar el depósito de agua
- Control de temperatura con sonda para carne

Para más accesorios: Pg. 91
Dimensiones de productos: Pg. 98



Horno principal
FUNCIONES
ELECTRIC COMBI STEAM 91 lt TEMP. 50°C - 315°C

MODELOS	GQ9S-6W	GQ9S-4M	GQ9S-4T	GQ9S-4B	GQ9S-5FI
CONFIGURACIÓN					
DESCRIPCIÓN	6 QUEMADOR DE GAS 2 x 1 kW - 1 x 1,8 kW - 1 x 3 kW - 2 x 3,6 kW	5 QUEMADOR DE GAS 1 x 1 kW - 1 x 1,8 kW - 1 x 3 kW - 1 x 3,6 kW - 1 x 6 kW	4 QUEMADORES DE GAS 1 x 1 kW - 1 x 1,8 kW - 1 x 3 kW - 1 x 3,6 kW 1 FREIDORA ELÉTRIC-	4 QUEMADOR DE GAS 1 x 1 kW - 1 x 1,8 kW - 1 x 3 kW - 1 x 3,6 kW 1 BARBACOA ELÉCTRICA doble zona 2,4 kW	5 INDUCCIONES 2 x 1,85 kW - 1 x 2,1 kW 2 flex zones x 2,1 kW
CONSUMO	3,6 kW	3,6 kW	6 kW	6 kW	11,85 kW
PRECIO	5.000 €	5.000 €	5.835 €	5.835 €	6.550 €

COLOR ESTÁNDAR	COLOR RAL	+ 1.165 €	COLORES DEMANDADOS CON EXTRA				+ 530€
s.steel SS							

GENESI70

EQUIPAMIENTO ESTÁNDAR

- 2 rejillas reforzadas
- Asador
- 1 bandeja honda de acero inoxidable
- 1 bandeja honda esmaltada
- 1 salvamanteles de bandeja honda
- Liners telescópicos (2 parejas)
- Revestimientos de acero inoxidable de fácil limpieza
- Soporte wok (quemadores de gas próximos)
- Ladrillo de agua para llenar el tanque
- Control de temperatura del tanque con sonda

Para más accesorios: Pg. 91
Dimensiones de productos: Pg. 98



GENESI70/2

EQUIPAMIENTO ESTÁNDAR

- 2 rejillas reforzados (horno principal/superior)
- Rotiaserie
- 1 bandeja profunda de acero inoxidable (horno principal/superior)
- 1 bandeja honda esmaltada (horno principal/superior)
- 1 salvamanteles de bandeja profunda
- Inerte telescópico (2 parejas)
- Revestimientos de acero inoxidable de fácil limpieza
- Soporte wok (versión quemadores de gas)
- Ladrillo de agua para llenar el depósito de agua
- Base de piedra para pizza (horno superior)

Para más accesorios: Pg. 91
Dimensiones de productos: Pg. 98



HORNO PRINCIPAL



FUNCIONES

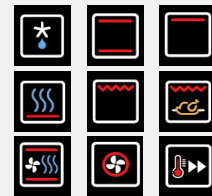

ELECTRIC COMBI STEAM 70 lt
TEMP. 50°C - 315°C

HORNO PRINCIPAL



FUNCIONES

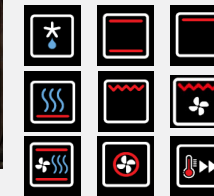

ELECTRIC COMBI STEAM 70 lt
TEMP. 50°C - 315°C

HORNO SUPERIOR



FUNCIONES

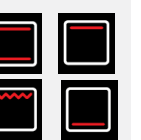

ELECTRIC PIZZA/GRILL 34 lt
TEMP. 50°C - 315°C











MODELOS	GQ7S-4	GQ7S-4I
CONFIGURACIÓN		
DESCRIPCIÓN	4 QUEMADOR DE GAS 1 x 1 kW - 1 x 1,8 kW - 1 x 3 kW - 1 x 3,6 kW	4 INDUCCIONES 2 x 1,85 kW - 1 x 2,3 kW - 1 x 1,4 kW
CONSUMO	3,02 kW	10,42 kW
PRECIO	4.400 €	5.515 €

COLOR ESTÁNDAR	COLOR RAL	+ 1.165 €	COLORES DEMANDADOS CON EXTRA	+ 530€
			nero BA	crema CR
			bordeaux BR	antracite AN
			sabbia SA	nuvola NA
			celeste CE	ametista AA

MODELOS	GQ7SF-4	GQ7SF-4I
CONFIGURACIÓN		
DESCRIPCIÓN	4 QUEMADOR DE GAS 1 x 1 kW - 1 x 1,8 kW - 1 x 3 kW - 1 x 3,6 kW	4 INDUCCIONES 2 x 1,85 kW - 1 x 2,3 kW - 1 x 1,4 kW
CONSUMO	3,02 kW	10,42 kW
PRECIO	4.900 €	6.015 €

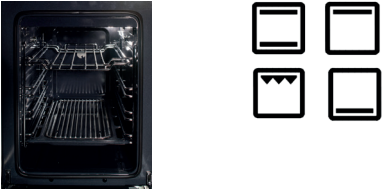
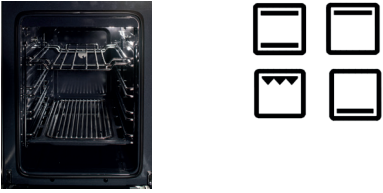
COLOR ESTÁNDAR	COLOR RAL	+ 1.165 €	COLORES DEMANDADOS CON EXTRA	+ 530€
			nero BA	crema CR
			bordeaux BR	antracite AN
			sabbia SA	nuvola NA
			celeste CE	ametista AA

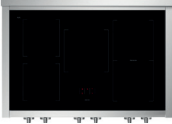
GENESI PULSE

MEDIDA	120	100		90	
					
EQUIPAMIENTO ESTÁNDAR	<ul style="list-style-type: none"> - 1 rejilla para horno principal - 1 rejilla para horno lateral - 1 bandeja esmaltada (horno principal) - 1 bandeja honda esmaltada (horno lateral) - 2 bandejas hondas - Soporte para wok - Programador digital de 6 botones 	<ul style="list-style-type: none"> - 1 rejilla para horno principal - 1 rejilla para horno lateral - 1 bandeja honda esmaltada (horno principal) - 1 bandeja honda esmaltada (horno lateral) - 2 bandejas hondas - Soporte para wok - Programador digital de 6 botones 		<ul style="list-style-type: none"> - 1 rejilla - 1 bandeja honda esmaltada - Soporte para wok - Programador digital de 6 botones 	
HORNO PRINCIPAL	 <p>ELÉCTRICO MULTIFUNCIÓN 91 lt TEMP. 50°C - 265°C</p>	 <p>ELÉCTRICO MULTIFUNCIÓN 70 lt TEMP. 50°C - 265°C</p>		 <p>ELÉCTRICO MULTIFUNCIÓN 91 lt TEMP. 50°C - 265°C</p>	
HORNO LATERAL	 <p>TRADICIONAL ELÉCTRICO 39 lt TEMP. 50°C - 265°C</p>	 <p>TRADICIONAL ELÉCTRICO 39 lt TEMP. 50°C - 265°C</p>			
CONFIGURACIÓN	<p>GP12FF-4TM</p>  <p>5 QUEMADORES DE GAS DE LATÓN 1 x 1kW - 1 x 1,8kW - 1 x 3kW - 1 x 3,6kW - 1 x 6kW 1 PLANCHA ELÉCTRICA doble zona 2,4 kW</p>	<p>GP10FF-4M</p>  <p>5 QUEMADORES DE GAS DE LATÓN 1 x 1kW - 1 x 1,8kW - 1 x 3kW - 1 x 3,6kW - 1 x 6kW</p>	<p>GP10FF-5FI</p>  <p>5 INDUCCIONES 2 x 1,85kW - 1 x 2,1kW 2 zonas flexibles x 2,1 kW</p>	<p>GP9F-4M</p>  <p>5 QUEMADORES DE GAS DE LATÓN 1 x 1kW - 1 x 1,8kW - 1 x 3kW - 1 x 3,6kW - 1 x 6kW</p>	<p>GP9F-5FI</p>  <p>5 INDUCCIONES 2 x 1,85kW - 1 x 2,1kW 2 zonas flexibles x 2,1 kW</p>
CONSUMO MÁXIMO	7,5 kW	4,5 kW	11,9 kW	3,6 kW	11,1 kW
PRECIO	9.615 €	5.340 €	6.940 €	4.370 €	5.970 €

COLOR ESTÁNDAR

s.steel SS

GENESI90

UNIDAD DE COCCIÓN

EQUIPAMIENTO ESTÁNDAR

- Soporte Wok (versión quemadores de gas)

Para más accesorios: Pg. 91
Dimensiones de productos: Pg. 98



MODELOS	GQ9C-6W	GQ9C-5FI
CONFIGURACIÓN		
DESCRIPCIÓN	6 QUEMADOR DE GAS 2 x 1 kW - 1 x 1,8 kW - 1 x 3 kW - 2 x 3,6 kW	5 INDUCCIONES 2 x 1,85 kW - 1 x 2,1 kW 2 zonas flexibles x 2,1 kW
CONSUMO	0,1 kW	7,4 kW
PRECIO	3.660 €	5.260 €

COLOR ESTÁNDAR	COLOR RAL	COLORES DEMANDADOS CON EXTRA								
s.steel SS	RAL	<table border="0"> <tr> <td>nero BA</td> <td>crema CR</td> <td>bordeaux BR</td> <td>antracite AN</td> </tr> <tr> <td>sabbia SA</td> <td>nuvola NA</td> <td>celeste CE</td> <td>ametista AA</td> </tr> </table>	nero BA	crema CR	bordeaux BR	antracite AN	sabbia SA	nuvola NA	celeste CE	ametista AA
nero BA	crema CR	bordeaux BR	antracite AN							
sabbia SA	nuvola NA	celeste CE	ametista AA							

GENESI

COCINAS

EQUIPAMIENTO ESTÁNDAR

- Soporte Wok (versión quemadores de gas)

Para más accesorios: Pg. 91
Dimensiones de productos: Pg. 98



MODELOS	GQ9-6W	GQ9-4B	GQ9-4T	GQ9-5FI
CONFIGURACIÓN				
DESCRIPCIÓN	6 QUEMADOR DE GAS 2 x 1 kW - 1 x 1,8 kW - 1 x 3 kW - 2 x 3,6 kW	4 QUEMADOR DE GAS 1 x 1 kW - 1 x 1,8 kW - 1 x 3 kW - 1 x 3,5 kW 1 BARBACOA ELÉCTRICA doble zona 2,4 kW	4 QUEMADOR DE GAS 1 x 1 kW - 1 x 1,8 kW - 1 x 3 kW - 1 x 3,6 kW 1 FRYTOP ELÉCTRICO doble zona 2,4 kW	5 INDUCCIONES 2 x 1,85 kW - 1 x 2,1 kW 2 zonas flexibles x 2,1 kW
CONSUMO	0,1 kW	2,4 kW	2,4 kW	7,4 kW
PRECIO	1.905 €	2.765 €	2.765 €	3.505 €

COLOR ESTÁNDAR

s.steel SS

GENESI COCINAS

EQUIPAMIENTO ESTÁNDAR

- Reducción de red

Para más accesorios: Pg. 91
Dimensiones de productos: Pg. 98



MODELOS	GP7B-5	GP9B-5
CONFIGURACIÓN		
DESCRIPCIÓN	5 QUEMADOR DE GAS 1 x 1 kW - 2 x 1,8 kW - 1 x 3 kW - 1 x 3,8 kW	5 QUEMADOR DE GAS 1 x 1 kW - 2 x 1,8 kW - 1 x 3 kW - 1 x 3,8 kW
CONSUMO	0,1 kW	0,1 kW
PRECIO	905 €	990 €

COLOR ESTÁNDAR

 s.steel SS

GENESI 60X60

CARACTERÍSTICAS

- 2 rejillas reforzadas
- 1 bandeja honda de acero inoxidable
- 1 bandeja honda esmaltada
- Rottsserle
- Reclinadores telescópicos (2 parejas)
- Plancha de cocina
- Revestimientos de acero inoxidable de fácil limpieza
- Ladrillo de agua para llenar el depósito
- Control de temperatura con sonda para carne

Para más accesorios: Pg. 91
Dimensiones de productos: Pg. 98



HORNO PRINCIPAL



FUNCIONES



ELECTRIC COMBI STEAM 70 lt
TEMP. 50°C - 315°C

MODELOS	GQFE6-S
CONSUMO	3 kW
PRECIO	2.625 €

COLOR ESTÁNDAR

 s.steel SS







COLOR RAL

 RAL

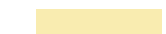
+ 1.165 €

COLORES DEMANDADOS CON EXTRA

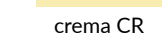
+ 355 €

 nero BA	 crema CR	 bordeaux BR	 antracite AN
 sabbia SA	 nuvola NA	 celeste CE	 ametista AA

GENESI 60X90

EQUIPAMIENTO ESTÁNDAR

- 2 rejillas reforzadas (horno malinyupper)
- 1 bandeja honda de acero inoxidable (horno principal/superior)
- 1 bandeja honda esmaltada (horno principal/superior)
- Rotisserie Liners telescópicos (2 parejas)
- Plancha de cocina
- Ladrillo de agua para llenar el depósito de agua -Temperatura control con sonda para carne
- Base de piedra para pizza y rebanada (horno superior)

Para más accesorios: Pg. 91
Dimensiones de productos: Pg. 98



HORNO PRINCIPAL



FUNCIONES



ELECTRIC COMBI STEAM 70 lt
TEMP. 50°C - 315°C

MODELO	GQFFE6-S
CONSUMO	5,10 kW
PRECIO	4.370 €

HORNO SUPERIOR



FUNCIONES



ELECTRIC PIZZA/GRILL 34 lt
TEMP. 50°C - 315°C

COLOR ESTÁNDAR	COLOR RAL	+ 1.165 €	COLORES DEMANDADOS CON EXTRA	+ 530 €
s.steel SS	RAL		nero BA crema CR bordeaux BR antracite AN sabbia SA nuvola NA celeste CE ametista AA	

GENESI 90X60

EQUIPAMIENTO ESTÁNDAR

- 2 rejillas reforzados
- 1 bandeja honda de acero inoxidable
- 1 bandeja honda esmaltada Rotsserte
- Rejas telescópicas (2 parejas)
- Plancha de cocina
- Revestimientos de acero inoxidable de fácil limpieza
- Ladrillo de agua para llenar el depósito de agua
- Control de temperatura con sonda para carne

Para más accesorios: Pg. 91
Dimensiones de productos: Pg. 98



HORNO PRINCIPAL



FUNCIONES

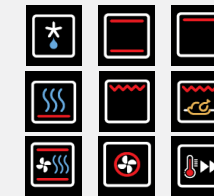

ELECTRIC COMBI STEAM 91 lt
TEMP. 50°C - 315°C

MODELO	GQFE9-S
CONSUMO	3,6 kW
PRECIO	4.220 €

COLOR ESTÁNDAR	COLOR RAL	+ 1.165 €	COLORES DEMANDADOS CON EXTRA	+ 320 €
s.steel SS	RAL		nero BA crema CR bordeaux BR antracite AN sabbia SA nuvola NA celeste CE ametista AA	

GENESI 60X45

CARACTERÍSTICAS

- 1 rejilla
- 1 bandeja honda esmaltada
- Plancha Trvet Base y base de piedra para pizza



Para más accesorios: Pg. 91
Dimensiones de productos: Pg. 98

HORNO PRINCIPAL



FUNCIONES

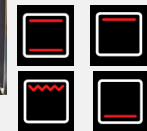

ELECTRIC PIZZA/GRILL 34 lt
TEMP. 50°C - 315°C

MODELOS	GQFE6-P
CONSUMO	2,08 kW
PRECIO	2.390 €

COLOR ESTÁNDAR COLOR RAL + 1.165 €



COLORES DEMANDADOS CON EXTRA + 355 €

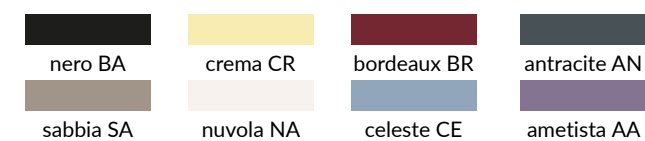

GENESI SISTEMA MODULAR COLUMNAS

CARACTERÍSTICAS

- Columna de diseño de acero inoxidable para hornos a botón
- Aspecto profesional
- Cajones y compartimentos de almacenamiento



Para más accesorios: Pg. 91
Dimensiones de productos: Pg. 98

MODELOS	GQMS-7FP	GQMS-7FFP
CONFIGURACIÓN		
DESCRIPCIÓN	70 cm para horno empotrado 60x60 3 cajones (1 push-pull) 1 compartimento (push-pull)	70 cm para horno empotrado 60x90 1 cajón 1 compartimento (push-pull)
PRECIO	3.420 €	3.420 €

COLOR ESTÁNDAR

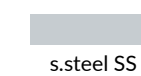

GENESI CAMPANAS

CARACTERÍSTICAS

- Material del cuerpo de acero inoxidable 4 velocidades
- Iluminación LED
- Temporizador de apagado del panel de control integrado suave al tacto
- Filtros de laberinto profesionales



Para más accesorios: Pg. 91
Dimensiones de productos: Pg. 98

MODELOS	GQK120	GQK100	GQK90	GQK70
DESCRIPCIÓN	1200mm de ancho 550mm de profundidad 700mm de altura 300mm de ajuste de altura LED 4+2	1000mm de ancho 550mm de profundidad 700mm de altura 300mm de ajuste de altura LED 3+2	900mm de ancho 550mm de profundidad 700mm de altura 300mm de ajuste de altura LED 3+2	700mm de ancho 550mm de profundidad 700mm de altura 300mm de ajuste de altura LED 3+2
CONSUMO ANUAL	113 kWh	113 kWh	97 kWh	97 kWh
RUIDO	64 dB	64 dB	64 dB	64 dB
PODER DE SUC-CIÓN	900 m³	900 m³	900 m³	900 m³
PRECIO	2.735 €	2.255 €	1.995 €	1.685 €

COLOR ESTÁNDAR	COLOR RAL	+ 1.165 €	COLORES DEMANDADOS CON EXTRA	+ 215 €
s.steel SS	RAL		nero BA crema CR bordeaux BR antracite AN sabbia SA nuvola NA celeste CE ametista AA	

GENESI SISTEMA MODULAR MESAS DE TRABAJO

CARACTERÍSTICAS

- Material del cuerpo de acero inoxidable
- Cajón push-pull
- Sistema de cierre suave

Para más accesorios: Pg. 91
Dimensiones de productos: Pg. 98



MODELOS	GQ12C-P	GQ9C-P	GQ7C-P	GQ7S-P	GQ4C-P
CONFIGURACIÓN					
DESCRIPCIÓN	120 cm 3 cajones (1 push-pull)	90 cm 3 cajones (1 push-pull)	70 cm 3 cajones (1 push-pull)	70 cm 1 cajón (push-pull) 1 puerta	45 cm 3 cajones (1 push-pull)
PRECIO	4.040 €	3.180 €	2.655 €	2.655 €	1.925 €

GENESI WALL UNITS

CARACTERÍSTICAS

- Unidades de pared de acero inoxidable
- Puertas de cierre suave



MODELOS	GQP9S-S	GQP9S	GQP7S
CONFIGURACIÓN			
DESCRIPCIÓN	90 cm 1 rejilla + 1 escurridor 2 puertas	90 cm 2 rejillas 2 puertas	70 cm 2 rejillas 1 puerta
PRECIO	1.880 €	1.785 €	1.150 €

COLOR ESTÁNDAR	COLOR RAL	+ 1.165 €	COLORES DEMANDADOS CON EXTRA	+ 355 €
s.steel SS	RAL		nero BA crema CR bordeaux BR antracite AN sabbia SA nuvola NA celeste CE ametista AA	

GENESI SISTEMA MODULAR FREGADEROS

CARACTERÍSTICAS

- Compartimentos de almacenamiento del fregadero de acero inoxidable



Para más accesorios: Pg. 91
Dimensiones de productos: Pg. 98

MODELOS	GQ12C-L2	GQ9S-L2	GQ9S-L1G	GQ7S-L2
CONFIGURACIÓN				
DESCRIPCIÓN	120 cm 2 cubetas 2 cajones cierre suave	90 cm 2 cubetas 2 puertas cierre suave	90 cm 1 cubeta 2 puertas cierre suave	70 cm 2 cubetas 1 puerta cierre suave
PRECIO	4.040 €	3.375 €	3.375 €	3.180 €

COLOR ESTÁNDAR	COLOR RAL	+ 1.165 €	COLORES DEMANDADOS CON EXTRA	+355 €
			nero BA crema CR bordeaux BR antracite AN sabbia SA nuvola NA celeste CE ametista AA	

GENESI SISTEMA MODULAR LAVAVAJILLAS

CARACTERÍSTICAS

- 9 programas: Jet wash 14', Quick 30' 40°C, Eco, Súper 50' 60°C, Doble Pro Lavado 60°C, Higiene 70°C, Inteligente 30-50°C, Inteligente 50-60 °C, Inteligente 60-70 °C
- Capacidad de 15 CV
- LED de información
- Luces LED interiores
- Control táctil
- Opción de temporizador de retardo (hasta 19 horas)
- Lavado silencioso
- Indicador de recarga de abrillantador y recarga de sal
- Indicador de fin de ciclo
- opción de media carga
- opción extra seco
- opción de ahorro de energía
- opción de autolimpieza
- diseño deslizante de lado a lado para la cesta de cubiertos
- rejillas ajustables para tazas
- soporte para copas de vino
- posición ajustable de la cesta superior
- alambre plegable
- portabandejas
- cesto de cubiertos extraíble
- clase de eficiencia energética D (A+++)



Para más accesorios: Pg. 91
Dimensiones de productos: Pg. 98

MODELOS	GQLS-7	GQLSB-6	GQLSFB-6
CONFIGURACIÓN			
DESCRIPCIÓN	70 cm mesa de trabajo de acero inoxidable lavavajillas integrado puerta de acero inoxidable	60 cm lavavajillas empotrado puerta de acero inoxidable	60 cm lavavajillas integrado
PRECIO	3.925 €	1.775 €	1.270 €

COLOR ESTÁNDAR	COLOR RAL	+ 1.165 €	COLORES DEMANDADOS CON EXTRA	+ 355 €
			nero BA crema CR bordeaux BR antracite AN sabbia SA nuvola NA celeste CE ametista AA	

GENESI 90 FRENCH DOOR

CARACTERÍSTICAS

- Puertas y cajón de acero inoxidable
- Capacidad total 596 L
- Capacidad del frigorífico 419 L
- Capacidad del congelador 177 L
- Tecnología inverter duradera
- Dispensador de agua
- Cajones con deslizamiento metálico
- Pantalla táctil LED
- Fabricador de hielo (en el congelador)
- Iluminación LED envolvente
- Control electrónico de temperatura
- Alarma de puerta abierta
- No-Frost total
- Sistema de superfrío y supercongelación
- Modo vacaciones
- Clase energética F



Para más accesorios: Pg. 91

Dimensiones de productos: Pg. 98

MODELOS	GQFR-9F	GQFRB-9F
DESCRIPCIÓN	FRENCH-DOOR Libre instalación	FRENCH-DOOR Built in
PRECIO	4.370 €	3.985 €

COLOR ESTÁNDAR



s.steel SS

COLOR RAL

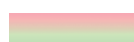

RAL

+ 1.165 € COLORES DEMANDADOS CON EXTRA

+ 530 €



nero BA



crema CR



bordeaux BR



antracite AN



sabbia SA

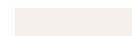

nuvola NA



celeste CE



ametista AA

GENESI 76 COMBI

CARACTERÍSTICAS

- Puertas de acero inoxidable
- Capacidad total 534 L
- Capacidad del frigorífico 403 L
- Capacidad del congelador 131 L
- Tecnología de iones naturales
- Multicooling No-Frost
- Conservador Maxi Fresh
- Crisper con control de humedad
- Zona fría
- Alarma de puerta abierta
- Control electrónico de la temperatura
- Dedos para botellas
- Botellero
- Portahuevos
- Recipiente doble para cubitos de hielo
- Clase energética E



Para más accesorios: Pg. 91
Dimensiones de productos: Pg. 98

MODELOS	GQFR-7 DX	GQFR-7 SX	GQFRB-7 DX	GQFRB-7 SX
DESCRIPCIÓN	libre instalación acero inoxidable apertura derecha	libre instalación acero inoxidable apertura izquierda	integrada acero inoxidable apertura derecha	integrada acero inoxidable apertura izquierda
PRECIO	3.640 €	3.640 €	3.120 €	3.120 €

COLOR ESTÁNDAR

COLOR RAL

+ 1.165 € COLORES DEMANDADOS CON EXTRA

+ 530 €



s.steel SS



RAL



nero BA



crema CR



bordeaux BR



antracite AN



sabbia SA

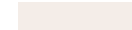

nuvola NA



celeste CE



ametista AA

GENESI 70 VINOTECA

CARACTERÍSTICAS

- Capacidad total 92 L
- Gabinete de trabajo de acero inoxidable de 70 cm.
- Puerta de doble vidrio
- Temperatura regulable +2°C-+10°C
- Rejillas ajustables
- Iluminación LED interna
- Clase energética G



Para más accesorios: Pg. 91
Dimensiones de productos: Pg. 98

MODELO	G7FR-O
PRECIO	4.935 €

COLOR ESTÁNDAR

s.steel SS

ASCOT

tradicion e innovacion



NUEVO PROGRAMA

Todo al alcance de tu mano: el nuevo programador TFT a color te permitirá tener siempre una visión global de todo lo que sucede en el horno.

37 recetas preestablecidas: 3 primeros platos, 11 platos principales de carne, 6 platos principales de pescado, 9 postres, 5 recetas de pan y pizza, 3 guarniciones. Solo tienes que seleccionar la receta y el programador te indicará la función, la temperatura y el tiempo de cocción adecuados.

15 FUNCIONES



descongelación, estática, resistencia superior, vapor estático resistencia inferior. grill con asador vapor ventilado convección ventilada, precalentamiento rápido Rising: una función especial que lleva la cavidad del horno a 28C. la temperatura perfecta para leudar productos de pan. Limpieza al vapor una función especial para la limpieza del horno, utilizando el método de vapor más natural y ecológico. Sonda de carne: una sonda especial permitirá cocinar controlando la temperatura interna de los alimentos pudiendo así medir su grado de cocción. Pizza: una función especial dedicada a la más italiana de las recetas. pizza Alcanza los 320°C para cocinar la pizza perfecta en 3/4 minutos



ECO

Cocina ECO: cocinar sin gastar energía respetando el medio ambiente



SHABBAT

Shabat: tu horno podrá cocinar durante 24 horas continuas, con las luces apagadas y el mínimo consumo.

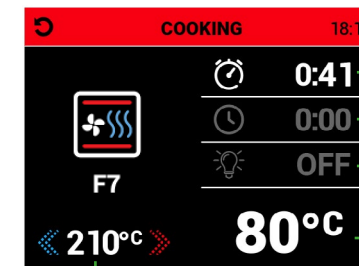

Indicador de temperatura objetivo. Variable en cualquier momento.

Programación de la duración de la cocción
Programación de inicio diferido
Opción de encendido/apagado de luces
Indicación precisa de la temperatura del horno

COMBI-STEAM



Estamos tan convencidos de nuestro sistema combinado-vapor que no podrás prescindir de él. La línea Ascot siempre viene con horno combinado-vapor principal, en su nueva versión con interior esmaltado y base de acero inoxidable microtrefilado. Como equipamiento de serie dispondrás de un par de paneles laterales de acero inoxidable, desmontables y aptos para lavavajillas.

REJILLAS REFORZADAS



Nuevas rejillas reforzadas de 6mm de diámetro

CIERRE SUAVE



Puerta del horno con cierre suave, silencioso y seguro gracias a los nuevos amortiguadores. Nuestro sistema patentado INNVENT con doble rotación invertida de los ventiladores distribuye el calor uniformemente por toda la cavidad del horno. no solo verticalmente en diferentes niveles, sino también horizontalmente en cada nivel permitiendo una cocción impecable y homogénea. La puerta de su horno puede permanecer cerrada todo el tiempo de cocción, porque no tendrás la necesidad de girar la bandeja a la mitad.

INNVENT®
DOUBLE INVERTED VENTILATION SYSTEM

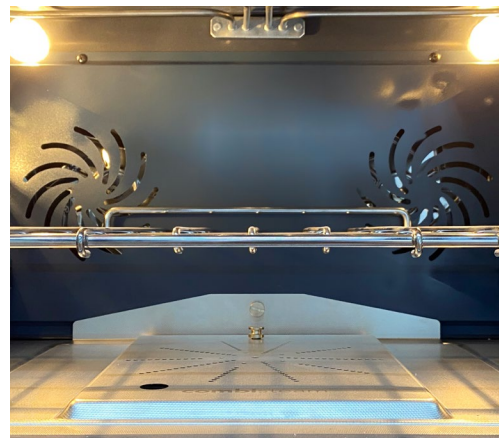

(disponible para cocinas ego de 120 cm y 90cm de rango y 90cm hornos empotrados de espuma)

NUEVA ILUMINACIÓN



El nuevo sistema de iluminación del horno añade otro gran punto de luz en el lateral del horno a media altura. De esta forma, el contenido de cada bandeja quedará perfectamente visible sin necesidad de abrir la puerta del horno, incluso cocinando a diferentes niveles.

MULTIFUNCIÓN COOK TOP



Full gas, inducción gas+elementos eléctricos. Placas de cocción para cada necesidad. La inducción de 5 zonas, dos de las cuales son flexibles, permite utilizar cualquier tipo de soporte de cocción (sartenes, ollas, rejillas o platos). Los urnas de gas de latón son un 60% más eficientes que los de aluminio en el mercado, el mega-wok de combustible dual le permitirá decidir la cantidad de energía. Por ejemplo, el Frytop a la rejilla es calentado por dos zonas eléctricas

ASCOT 120

CARACTERÍSTICAS

- 2 rejillas reforzadas para horno principal
- 1 rejilla para horno lateral
- Rottsserte
- 1bandeja honda de acero inoxidable (horno principal)
- 1 honda esmaltada (horno principal)
- 1 honda esmaltada (horno deslizante)
- 2 salvamanteles honda (1 para horno man, 1 para horno lateral)
- Revestimientos telescópicos (2 parejas)
- Revestimientos de acero inoxidable de fácil limpieza
- Soporte para wok
- Ladrillo de agua-para llenar el depósito de agua
- Control de temperatura con sonda para carne

Para más accesorios: Pg. 91
Dimensiones de productos: Pg. 98



HORNO PRINCIPAL	FUNCIONES	HORNO LATERAL	FUNCIONES
ELECTRIC COMBI STEAM 91 lt TEMP. 50°C - 315°C		ELECTRIC TRADITIONAL 39 lt TEMP. 50°C - 265°C	

MODELOS	AQ12SF-6M	AQ12SF-6T	AQ12SF-6B	AQ12SF-4TM	AQ12SF-4BM
CONFIGURACIÓN					
DESCRIPCIÓN	7 QUAMADOR DE GAS 1 x 1 kW - 2 x 1,8 kW - 1 x 3 kW - 2 x 3,6 kW - 1 x 6 kW	6 QUAMADOR DE GAS 2 x 1 kW - 2 x 1,8 kW - 1 x 3 kW - 2 x 3,6 kW 1 FRYTOP ELÉCTRICO doble zona 2,4 kW	6 QUEMADOR DE GAS 2 x 1 kW - 2 x 1,8 kW - 1 x 3 kW - 2 x 3,6 kW 1 BARBACOA ELÉCTRICA doble zona 2,4 kW	5 QUEMADOR DE GAS 1 x 1 kW - 1 x 1,8 kW - 1 x 1,8 kW - 1 x 3 kW - 1 x 3,6 kW - 1 x 6 kW 1 FRYTOP ELÉCTRICO doble zona 2,4 kW	5 QUEMADOR DE GAS 1 x 1 kW - 1 x 1,8 kW - 1 x 1,8 kW - 1 x 3 kW - 1 x 3,6 kW - 1 x 6 kW 1 BARBACOA ELÉCTRICA doble zona 2,4 kW
CONSUMO	5 kW	7,4 kW	7,4 kW	7,4 kW	7,4 kW
PRECIO	10.145 €	10.975€	10.975 €	10.975	10.975 €
COLOR ESTÁNDAR	COLOR RAL	+ 1.165 €	COLORES DEMANDADOS CON EXTRA		+ 530 €
s.steel SS	RAL		nero BA	crema CR	bordeaux BR
			sabbia SA	nuvola NA	celeste CE
					antracite AN
					ametista AA
ACABADO ESTÁNDAR	ACABADOS BAJO DEMANDA				+ 155 €
cromo C	ottone O	bronzo B	nikel N		

ASCOT 100

CARACTERÍSTICAS

- 2 rejillas reforzados para horno man
- 1 rejilla de acero para horno lateral Asador
- 1 bandeja honda de acero inoxidable (horno central)
- 1 bandeja honda esmaltada (horno central)
- 1 bandeja honda esmaltada (horno lateral)
- 2 salvamanteles de bandeja honda (1 para horno principal 1 para horno lateral)
- Revestimientos telescópicos (2 parejas)
- Liners de acero inoxidable de fácil limpieza (horno principal)
- Soporte wok (versión hamburguesas a gas)
- Pote de agua para llenar el depósito de agua
- Control de temperatura con sonda para carne



Para más accesorios: Pg. 91
Dimensiones de productos: Pg. 98

HORNO PRINCIPAL	HORNO LATERAL
<p>FUNCIONES</p>	<p>FUNCIONES</p>
ELECTRIC COMBI STEAM 70 lt TEMP. 50°C - 315°C	ELECTRIC TRADITIONAL 39 TEMP. 50°C - 265°C

MODELOS	AQ10SF-6W	AQ10SF-4M	AQ10SF-4T	AQ10SF-4B	AQ10SF-5FI
CONFIGURACIÓN					
DESCRIPCIÓN	6 QUEMADORES DE GAS 2 x 1 kW - 1 x 1,8 kW - 1 x 3 kW - 2 x 3,6 kW	5 QUEMADORES DE GAS 1 x 1 kW - 1 x 1,8 kW - 1 x 3 kW - 1 x 3,6 kW - 1 x 6 kW	4 QUEMADORES DE GAS 1 x 1 kW - 1 x 1,8 kW - 1 x 3 kW - 1 x 3,6 kW - 1 FRYTOP ELÉCTRICO doble zona 2,4 kW	4 QUEMADORES DE GAS 1 x 1 kW - 1 x 1,8 kW - 1 x 3 kW - 1 x 3,6 kW - 1 BARBACOA ELÉCTRICA doble zona 2,4 kW	5 INDUCCIONES 2 x 1,85 kW - 1 x 2,1 kW - 2 zonas flexibles x 2,1 kW
CONSUMO	4,45 kW	4,45 kW	6,85 kW	6,85 kW	11,85 kW
PRECIO	6.165 €	6.165 €	7.000 €	7.000 €	7.720 €

COLOR ESTÁNDAR	COLOR RAL	+ 1.165 €	COLORES DEMANDADOS CON EXTRA	+ 530 €
s.steel SS			nero BA crema CR bordeaux BR antracite AN sabbia SA nuvola NA celeste CE ametista AA	

ACABADO ESTÁNDAR

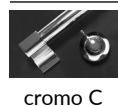

ACABADOS BAJO DEMANDA

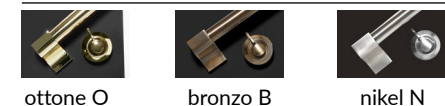

ASCOT 100/3

CARACTERÍSTICAS

- 1 rejilla (horno deslizante)
- 2 rejillas reforzadas (horno principal/superior)
- Rotsserte
- 1 bandeja honda de acero inoxidable (horno principal/s superior)
- 1 bandeja honda esmaltada (horno principal/superior)
- 1 bandeja honda esmaltada (horno lateral)
- 2 Salvabandejas profundas (para horno principal/superior, 1 para horno lateral)
- Revestimientos telescópicos (2 parejas)
- Revestimientos de acero inoxidable de fácil limpieza (horno principal)
- Soporte wok (versión quemadores a gas)
- Ladrillo de agua para llenar el tanque de agua
- Base de piedra y rebanada (horno superior)



Para más accesorios: Pg. 91
Dimensiones de productos: Pg. 98

HORNO PRINCIPAL	HORNO LATERAL	HORNO SUPERIOR
<p>FUNCIONES</p>	<p>FUNCIONES</p>	<p>FUNCIONES</p>
ELECTRIC COMBI STEAM 70 lt TEMP. 50°C - 315°C	ELECTRIC TRADITIONAL 39 lt TEMP. 50°C - 265°C	ELECTRIC PIZZA/GRILL 34 lt TEMP. 50°C - 315°C

MODELOS	AQ10SFF-6W	AQ10SFF-4M	AQ10SFF-4T	AQ10SFF-4B	AQ10SFF-5FI
CONFIGURACIÓN					
DESCRIPCIÓN	6 QUEMADOR DE GAS 2 x 1 kW - 1 x 1,8 kW - 1 x 3 kW - 2 x 3,6 kW	5 QUEMADOR DE GAS 1 x 1 kW - 1 x 1,8 kW - 1 x 3 kW - 1 x 3,6 kW - 1 x 6 kW	4 QUEMADOR DE GAS 1 x 1 kW - 1 x 1,8 kW - 1 x 3 kW - 1 x 3,6 kW - 1 FRYTOP ELÉCTRICO doble zona 2,4 kW	4 QUEMADOR DE GAS 1 x 1 kW - 1 x 1,8 kW - 1 x 3 kW - 1 x 3,6 kW - 1 BARBACOA ELÉCTRICA doble zona 2,4 kW	5 INDUCCIONES 2 x 1,85 kW - 1 x 2,1 kW - 2 zonas de flexión x 2,1 kW
CONSUMO	4,45 kW	4,45 kW	6,85 kW	6,85 kW	11,85 kW
PRECIO	6.605 €	6.605 €	7.440 €	7.440 €	8.160 €

COLOR ESTÁNDAR	COLOR RAL	+ 1.165 €	COLORES DEMANDADOS CON EXTRA	+ 530 €
s.steel SS			nero BA crema CR bordeaux BR antracite AN sabbia SA nuvola NA celeste CE ametista AA	

ACABADO ESTÁNDAR

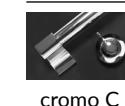

ACABADOS BAJO DEMANDA

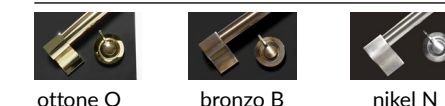

ASCOT 100/3 SOLID DOOR

EQUIPAMIENTO ESTÁNDAR

- 2 rejillas reforzadas (horno central/superior)
- 1 rejilla interior (horno lateral)
- Rottaserte
- 1 bandeja profunda de acero inoxidable (horno central/superior)
- 1 bandeja honda esmaltada (horno central/superior)
- 1 bandeja honda esmaltada (horno lateral)
- 2 bandejas hondas salvamanteles para horno principal/superior, 1 para horno lateral)
- Liners telescópicos (2 parejas)
- Liners de fácil limpieza como revestimientos de acero (horno principal)
- Soporte para wok (versión con quemadores de gas -Ladrillo de agua para llenar el tanque de agua
- Base de de piedra para pizza (horno superior)

Para más accesorios: Pg. 91
Dimensiones de productos: Pg. 98



ASCOT 90

EQUIPAMIENTO ESTÁNDAR

- 2 rejillas reforzados
- Asador
- 1 bandeja honda de acero inoxidable
- 1 bandeja honda esmaltada
- 1 salvamanteles de bandeja profunda
- Revestimientos telescópicos (2 parejas)
- Revestimientos de acero inoxidable de fácil limpieza
- Soporte Wok (versión quemadores de gas)
- Ladrillo de agua para rellenar el depósito de agua
- Control de temperatura con sonda para carne

Para más accesorios: Pg. 91
Dimensiones de productos: Pg. 98



HORNO PRINCIPAL	HORNO LATERAL	HORNO SUPERIOR
FUNCIONES 	FUNCIONES 	FUNCIONES
ELECTRIC COMBI STEAM 70 lt TEMP. 50°C - 315°C	ELECTRIC TRADITIONAL 39 lt TEMP. 50°C - 265°C	ELECTRIC PIZZA/GRILL 34 lt TEMP. 50°C - 315°C

HORNO PRINCIPAL
FUNCIONES
ELECTRIC COMBI STEAM 91 lt TEMP. 50°C - 315°C

MODELOS	AQ10SFF-D-6W	AQ10SFF-D-4M	AQ10SFF-D-4T	AQ10SFF-D-4B	AQ10SFF-D-5FI
CONFIGURACIÓN					
DESCRIPCIÓN	6 QUEMADORES DE GAS 2 x 1 kW - 1 x 1,8 kW - 1 x 3 kW - 2 x 3,6 kW	5 QUEMADORES DE GAS 1 x 1 kW - 1 x 1,8 kW - 1 x 3 kW - 1 x 3,6 kW - 1 x 6 kW	4 QUEMADORES DE GAS 1 x 1 kW - 1 x 1,8 kW - 1 x 3 kW - 1 x 3,6 kW - 1 ELECTRIC FRYTOP doble zona 2,4 kW	4 QUEMADORES DE GAS 1 x 1 kW - 1 x 1,8 kW - 1 x 3 kW - 1 x 3,6 kW - 1 ELECTRIC BARBECUE doble zona 2,4 kW	5 INDUCCIONES 2 x 1,85 kW - 1 x 2,1 kW - 2 zonas flexibles x 2,1 kW
CONSUMO	4,45 kW	4,45 kW	6,85 kW	6,85 kW	11,85 kW
PRECIO	6.605 €	6.605 €	7.440 €	7.440 €	8.160 €

COLOR ESTÁNDAR	COLOR RAL	+ 1.165 €	COLORES DEMANDADOS CON EXTRA	+ 530 €
s.steel SS			nero BA crema CR bordeaux BR antracite AN sabbia SA nuvola NA celeste CE ametista AA	

ACABADO ESTÁNDAR

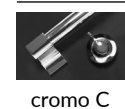

ACABADOS BAJO DEMANDA

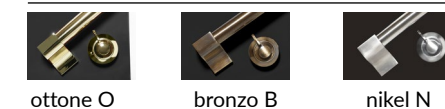

MODELOS	AQ9S-6W	AQ9S-4M	AQ9S-4T	AQ9S-4B	AQ9S-5FI
CONFIGURACIÓN					
DESCRIPCIÓN	6 QUEMADORES DE GAS 2 x 1 kW - 1 x 1,8 kW - 1 x 3 kW - 2 x 3,6 kW	5 QUEMADORES DE GAS 1 x 1 kW - 1 x 1,8 kW - 1 x 3 kW - 1 x 3,6 kW - 1 x 6 kW	4 QUEMADORES DE GAS 1 x 1 kW - 1 x 1,8 kW - 1 x 3 kW - 1 x 3,6 kW - 1 FRYTOP ELÉCTRICO doble zona 2,4 kW	4 QUEMADORES DE GAS 1 x 1 kW - 1 x 1,8 kW - 1 x 3 kW - 1 x 3,6 kW - 1 FRYTOP ELÉCTRICO doble zona 2,4 kW	5 INDUCCIONES 2 x 1,85 kW - 1 x 2,1 kW - 2 zonas flexibles x 2,1 kW
CONSUMO	3,6 kW	3,6 kW	6 kW	6 kW	11,85 kW
PRECIO	5.000 €	5.000 €	5.835 €	5.835 €	6.550 €

COLOR ESTÁNDAR	COLOR RAL	+ 1.165 €	COLORES DEMANDADOS CON EXTRA	+ 530 €
s.steel SS			nero BA crema CR bordeaux BR antracite AN sabbia SA nuvola NA celeste CE ametista AA	

ACABADO ESTÁNDAR

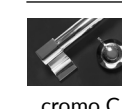

ACABADOS BAJO DEMANDA

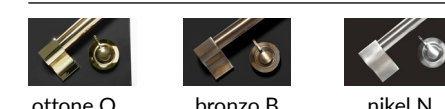

ASCOT 70

EQUIPAMIENTO ESTÁNDAR

- 2 Rejillas reforzados Asador
- 1 bandeja de acero inoxidable
- 1 Bandeja honda esmaltada
- 1 Salvamanteles de bandeja honda
- Telescópico inerte (2 parejas)
- Revestimientos de acero inoxidable de fácil limpieza
- Soporte wok (versión quemadores a gas)
- Ladrillo de agua para llenar el depósito de agua
- Control de temperatura con sonda para carne

Para más accesorios: Pg. 91
Dimensiones de productos: Pg. 98



HORNO PRINCIPAL



FUNCIONES



ELECTRIC COMBI STEAM 70 lt
TEMP. 50°C - 315°C

MODELOS	AQ7S-4	AQ7S-4I
CONFIGURACIÓN		
DESCRIPCIÓN	4 QUEMADORES DE GAS 1 x 1 kW - 1 x 1,8 kW - 1 x 3 kW - 1 x 3,6 kW	4 INDUCCIONES 2 x 1,85 kW - 1 x 2,3 kW - 1 x 1,4 kW
CONSUMO	3,02 kW	10,42 kW
PRECIO	4.400 €	5.515 €

COLOR ESTÁNDAR COLOR RAL + 1.165 € COLORES DEMANDADOS CON EXTRA +530 €



ACABADO ESTÁNDAR

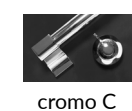

cromo C

ACABADOS BAJO DEMANDA + 155 €

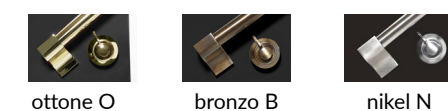

ASCOT 70/2

EQUIPAMIENTO ESTÁNDAR

- 2 rejillas reforzados Asador
- 1 bandeja honda de acero inoxidable (horno grande)
- 1 bandeja honda esmaltada (horno pequeño/superior)
- 1 salvamanteles de bandeja honda
- Inertes telescópicos (2 parejas)
- Revestimientos de acero inoxidable de fácil limpieza (horno pequeño)
- Soporte wok (versión quemadores a gas)
- Ladrillo de agua para llenar el depósito de agua
- Base y rodaja de piedra (horno superior)

Para más accesorios: Pg. 91
Dimensiones de productos: Pg. 98



HORNO PRINCIPAL



FUNCIONES

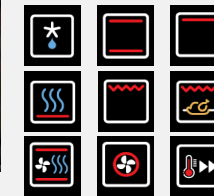

ELECTRIC COMBI STEAM 70 lt
TEMP. 50°C - 315°C

MODELOS	AQ7SF-4	AQ7SF-4I
CONFIGURACIÓN		
DESCRIPCIÓN	4 QUEMADORES DE GAS 1 x 1 kW - 1 x 1,8 kW - 1 x 3 kW - 1 x 3,6 kW	4 INDUCCIONES 2 x 1,85 kW - 1 x 2,3 kW - 1 x 1,4 kW
CONSUMO	3,02 kW	10,42 kW
PRECIO	4.900 €	6.015 €

COLOR ESTÁNDAR COLOR RAL + 1.165 € COLORES DEMANDADOS CON EXTRA + 530 €



ACABADO ESTÁNDAR

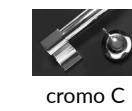

cromo C

ACABADOS BAJO DEMANDA + 155 €

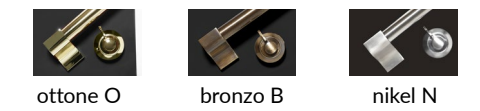

HORNO SUPERIOR

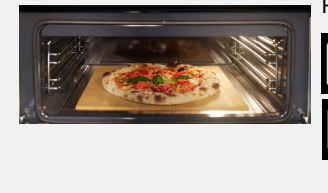

FUNCIONES



ELECTRIC PIZZA/GRILL 34 lt
TEMP. 50°C - 315°C

ASCOT PULSE

MEDIDA	120	100	90		
EQUIPAMIENTO ESTÁNDAR	<ul style="list-style-type: none"> - 1 rejilla para horno principal - 1 rejilla para horno lateral - 1 bandeja esmaltada (horno principal) - 1 bandeja honda esmaltada (horno lateral) - 2 bandejas hondas - Soporte para wok - Programador digital de 6 botones 	<ul style="list-style-type: none"> - 1 rejilla para horno principal - 1 rejilla para horno lateral - 1 bandeja honda esmaltada (horno principal) - 1 bandeja honda esmaltada (horno lateral) - 2 bandejas hondas - Soporte para wok - Programador digital de 6 botones 	<ul style="list-style-type: none"> - 1 rejilla - 1 bandeja honda esmaltada - Soporte para wok - Programador digital de 6 botones 		
HORNO PRINCIPAL	 ELÉCTRICO MULTIFUNCIÓN 91 lt TEMP. 50°C - 265°C	 ELÉCTRICO MULTIFUNCIÓN 70 lt TEMP. 50°C - 265°C	 ELÉCTRICO MULTIFUNCIÓN 91 lt TEMP. 50°C - 265°C		
HORNO LATERAL	 TRADICIONAL ELÉCTRICO 39 lt TEMP. 50°C - 265°C	 TRADICIONAL ELÉCTRICO 39 lt TEMP. 50°C - 265°C			
CONFIGURACIÓN	AP12FF-4TM 	AP10FF-4M 	AP10FF-5FI 	AP9F-4M 	AP9F-5FI
	5 QUEMADORES DE GAS DE LATÓN 1 x 1kW - 1 x 1,8kW - 1 x 3kW - 1 x 3,6kW - 1 x 6kW 1 PLANCHA ELÉCTRICA doble zona, 2,4 kW	5 QUEMADORES DE GAS DE LATÓN 1 x 1kW - 1 x 1,8kW - 1 x 3kW - 1 x 3,6kW - 1 x 6kW	5 INDUCCIONES 2 x 1,85kW - 1 x 2,1kW 2 zonas flexibles x 2,1 kW	5 QUEMADORES DE GAS DE LATÓN 1 x 1kW - 1 x 1,8kW - 1 x 3kW - 1 x 3,6kW - 1 x 6kW	5 INDUCCIONES 2 x 1,85kW - 1 x 2,1kW 2 zonas flexibles x 2,1 kW
CONSUMO MÁXIMO	7,5 kW	4,5 kW	11,9 kW	3,6 kW	11,1 kW
PRECIO	9.615 €	5.340 €	6.940 €	4.370 €	5.970 €

COLOR ESTÁNDAR

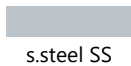

s.steel SS

ACABADO ESTÁNDAR



cromo C

COLORES DEMANDADOS CON EXTRA

+ 530 €



antracite AN

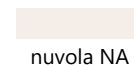

nuvola NA

ACABADOS BAJO DEMANDA

+ 155 €

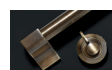

bronzo B

ASCOT 90 UNIDAD DE COCCIÓN

EQUIPAMIENTO ESTÁNDAR

Soporte wok (versión de gas)

Para más accesorios: Pg. 91
Dimensiones de productos: Pg. 98



MODELO	A9C-6W	A9C-5FI
CONFIGURACIÓN		
DESCRIPCIÓN	6 QUEMADORES DE GAS 2 x 1 kW - 1 x 1,8 kW - 1 x 3 kW - 2 x 3,6 kW	5 INDUCCIONES 2 x 1,85 kW - 1 x 2,1 kW 2 zonas flexibles x 2,1 kW
CONSUMO	0,1 kW	7,4 kW
PRECIO	3.660 €	5.260 €

COLOR ESTÁNDAR	COLOR RAL	+ 1.165 €	COLORES DEMANDADOS CON EXTRA	+ 355 €
			nero BA crema CR bordeaux BR antracite AN sabbia SA nuvola NA celeste CE ametista AA	
ACABADO ESTÁNDAR			ACABADOS BAJO DEMANDA	+ 155 €
			ottone O bronzo B nikel N	

ASCOT COCINAS

EQUIPAMIENTO ESTÁNDAR

Soporte wok (versión de gas)

Para más accesorios: Pg. 91
Dimensiones de productos: Pg. 98



MODELO	A9-6W	A9-4B	A9-4T	A9-5FI
CONFIGURACIÓN				
DESCRIPCIÓN	6 QUEMADORES DE GAS 2 x 1 kW - 1 x 1,8 kW - 1 x 3 kW - 2 x 3,6 kW	4 QUEMADORES DE GAS 1 x 1 kW - 1 x 1,8 kW - 1 x 3 kW - 1 x 3,5 kW 1 BARBACOA ELÉCTRICA doble zona 2,4 kW	4 QUEMADORES DE GAS 1 x 1 kW - 1 x 1,8 kW - 1 x 3 kW - 1 x 3,6 kW 1 FRYTOP ELÉCTRICO doble zona 2,4 kW	5 INDUCCION 2 x 1,85 kW - 1 x 2,1 kW 2 zonas flexibles x 2,1 kW
CONSUMO	0,1 kW	2,4 kW	2,4 kW	7,4 kW
PRECIO	1.905 €	2.765 €	2.765 €	3.505 €

COLOR ESTÁNDAR	COLOR RAL	+ 1.165 €	COLORES DEMANDADOS CON EXTRA	+ 355 €
			nero BA crema CR bordeaux BR antracite AN sabbia SA nuvola NA celeste CE ametista AA	
ACABADO ESTÁNDAR			ACABADOS BAJO DEMANDA	+ 155 €
			ottone O bronzo B nikel N	

ASCOT 60X60

EQUIPAMIENTO ESTÁNDAR

- 2 rejillas reforzados
- 1 bandeja honda de acero inoxidable
- 1 bandeja honda esmaltada
- Asador
- Revestimientos telescópicos (2 parejas)
- Plancha salvamanteles
- Revestimientos de acero inoxidable de fácil limpieza
- Ladrillo de agua para rellenar el depósito de agua
- Control de temperatura con sonda para carne

Para más accesorios: Pg. 91
Dimensiones de productos: Pg. 98



HORNO PRINCIPAL



FUNCIONES



ELECTRIC COMBI STEAM 70 lt
TEMP. 50°C - 315°C

MODELO	AQFE6-S
CONSUMO	3 kW
PRECIO	2.625 €

COLOR ESTÁNDAR COLOR RAL + 1.165 €



s.steel SS

RAL

COLORES DEMANDADOS CON EXTRA + 355 €

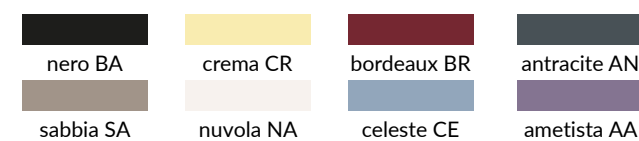

nero BA

crema CR

bordeaux BR

antracite AN

sabbia SA

nuvola NA

celeste CE

ametista AA

ACABADOS BAJO DEMANDA + 155 €



ottone O

bronzo B

nikel N

ACABADO ESTÁNDAR



cromo C

ASCOT 60X90

EQUIPAMIENTO ESTÁNDAR

- 2 rejillas reforzados (principal/superior)
- 1 bandeja profunda de acero inoxidable (principal/superior)
- 1 bandeja honda esmaltada (principal/superior)
- Asador
- Revestimientos telescópicos (2 parejas)
- Plancha salvamanteles
- Ladrillo de agua para rellenar el depósito de agua
- Control de temperatura con sonda para carne
- Base y rebanada de piedra para pizza (horno superior)

Para más accesorios: Pg. 91
Dimensiones de productos: Pg. 98



HORNO PRINCIPAL



FUNCIONES

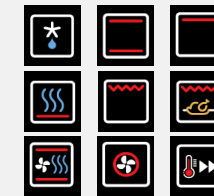

ELECTRIC COMBI STEAM 70 lt
TEMP. 50°C - 315°C

MODELO	AQFFE6-S
CONSUMO	5,10 kW
PRECIO	4.370 €

COLOR ESTÁNDAR COLOR RAL + 1.165 €



s.steel SS

RAL

COLORES DEMANDADOS CON EXTRA + 530 €



nero BA

crema CR

bordeaux BR

antracite AN

sabbia SA

nuvola NA

celeste CE

ametista AA

ACABADOS BAJO DEMANDA + 155 €



ottone O

bronzo B

nikel N

ACABADO ESTÁNDAR



cromo C

HORNO SUPERIOR

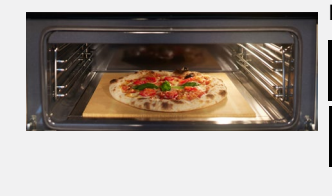

FUNCIONES



ELECTRIC PIZZA/GRILL 34 lt
TEMP. 50°C - 315°C

ASCOT 90X60

CARACTERÍSTICAS

- 2 rejillas reforzados (hombre/superior)
- 1 bandeja profunda de acero inoxidable (superior/superior) -1 bandeja profunda esmaltada (superior/superior)
- Rotlsserte
- Reclinadores telescópicos (2 parejas)
- Plancha
- Ladrillo de agua para llenar el tanque de agua
- Control de temperatura con sonda para carne
- Base y rebanada de piedra para pizza (horno superior)

Para más accesorios: Pg. 91
Dimensiones de productos: Pg. 98



HORNO PRINCIPAL

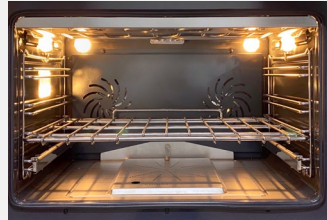

FUNCIONES

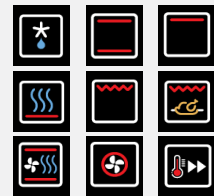

ELECTRIC COMBI STEAM 91 lt
TEMP. 50°C - 315°C

MODELO	AQFE9-S
CONSUMO	3,6 kW
PRECIO	4.220 €

COLOR ESTÁNDAR COLOR RAL + 1.165 €



ACABADO ESTÁNDAR

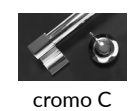

COLORES DEMANDADOS CON EXTRA + 320 €

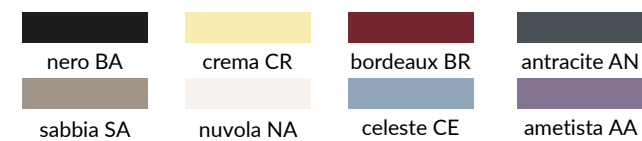

ACABADOS BAJO DEMANDA + 155 €

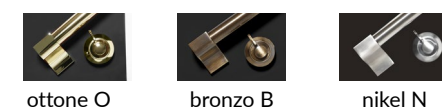

ASCOT SISTEMA MODULAR COLUMNAS

CARACTERÍSTICAS

- Columna de diseño de acero inoxidable para hornos empotrados
- Cajones y compartimentos de almacenamiento profesional

Para más accesorios: Pg. 91
Dimensiones de productos: Pg. 98



MODELO	AMS-7FP	AMS-7FFP
CONFIGURACIÓN		
DESCRIPCIÓN	70 cm para horno empotrado 60x60 3 cajones (1 push-pull) 1 compartimento (push-pull)	70 cm para horno empotrado de 60x90 1 cajón 1 compartimento (push-pull)
PRECIO	3.420 €	3.420 €

COLOR ESTÁNDAR

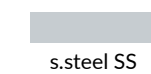

ACABADO ESTÁNDAR

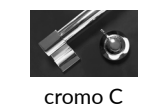

ACABADOS BAJO DEMANDA + 155 €

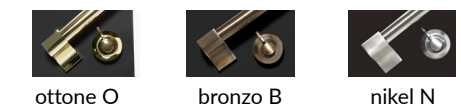

ASCOT CAMPANAS

CARACTERÍSTICAS

- Material del cuerpo de acero inoxidable
- 4 velocidades
- Iluminación LED
- Temporizador de apagado del panel de control integrado suave al tacto
- Nuevos filtros de laberinto profesionales



Para más accesorios: Pg. 91
Dimensiones de productos: Pg. 98

MODELO	AKL120	AKL100	AKL90	AKL70
DESCRIPCIÓN	1172 mm de ancho 500 mm de profundidad 554 mm de altura Ajuste de altura de 446 mm LED 4 + 2	1000 mm de ancho 500 mm de profundidad 554 mm de altura Ajuste de altura de 446 mm LED 3 + 2	900 mm de ancho 500 mm de profundidad 554 mm de altura Ajuste de altura de 446 mm LED 3 + 2	700 mm de ancho 500 mm de profundidad 554 mm de altura Ajuste de altura de 446 mm LED 3 + 2
CONSUMO ANUAL	66 kWh	66 kWh	66 kWh	66 kWh
RUÍDO	64 dB	64 dB	64 dB	64 dB
PODER DE SUC-CIÓN	900 m³	900 m³	900 m³	900 m³
PRECIO	2.735 €	2.255 €	1.995 €	1.685 €

COLOR ESTÁNDAR	COLOR RAL	+ 1.165 €	COLORES DEMANDADOS CON EXTRA	+ 320 €
s.steel SS	RAL		nero BA crema CR bordeaux BR antracite AN sabbia SA nuvola NA celeste CE ametista AA	
ACABADO ESTÁNDAR			ACABADOS BAJO DEMANDA	+ 155 €
cromo C			ottone O bronzo B nikel N	

ASCOT SISTEMA MODULAR ZONAS DE TRABAJO

CARACTERÍSTICAS

- Material del cuerpo de acero inoxidable
- Grandes compartimentos de almacenamiento
- Sistema de cierre suave



Para más accesorios: Pg. 91
Dimensiones de productos: Pg. 98

MODELO	A12S-P	A9C-P	A7C-P	A7S-P	A4C-P
CONFIGURACIÓN					
DESCRIPCIÓN	120cm 2 cajones 2 puertas cierre suave	90cm 3 cajones (1 push-pull) cierre suave	70cm 3 cajones (1 push-pull) cierre suave	70cm 1 cajón (push-pull) 1 puerta cierre suave	70cm 3 cajones (1 push-pull) cierre suave
PRECIO	4.040 €	3.180 €	2.655 €	2.655 €	1.925 €

COLOR ESTÁNDAR	COLOR RAL	+ 1.165 €	COLORES DEMANDADOS CON EXTRA	+ 355 €
s.steel SS	RAL		nero BA crema CR bordeaux BR antracite AN sabbia SA nuvola NA celeste CE ametista AA	
ACABADO ESTÁNDAR			ACABADOS BAJO DEMANDA	+ 155 €
cromo C			ottone O bronzo B nikel N	

ASCOT SISTEMA MODULAR FREGADEROS

CARACTERÍSTICAS

- Columna de diseño de acero inoxidable para hornos empotrados
- Cajones y compartimentos de almacenamiento de aspecto profesional



Para más accesorios: Pg. 91
Dimensiones de productos: Pg. 98

MODELOS	A12S-L2	A9S-L2	A9S-L1G	A7S-L2
CONFIGURACIÓN				
DESCRIPCIÓN	120 cm 2 cubetas 2 puertas cierre suave	90 cm 2 cubetas 2 puertas cierre suave	90 cm 1 cubeta 2 puertas cierre suave	70 cm 2 cubetas 1 puerta cierre suave
PRECIO	4.040 €	3.375 €	3.375 €	3.180 €

COLOR ESTÁNDAR	COLOR RAL	+	1.165 €	COLORES DEMANDADOS ODC-CO	+	355 €	
				nero BA crema CR bordeaux BR antracite AN sabbia SA nuvola NA celeste CE ametista AA			
ACABADO ESTÁNDAR				ACABADOS BAJO DEMANDA			
				ottone O bronzo B nikel N			

ASCOT SISTEMA MODULAR LAVAVAJILLAS

CARACTERÍSTICAS

- 9 programas Jet wash 14.Quick 30 40°C Eco Super so 60' C, Dual ProWash 60C Hygiene 70C, Smart 30-50'C, Smart 5o 6oC, Smart 60-70C
- Lavado inteligente (smartwash)
- 15PS de capacidad
- info LED
- Control táctil de luces LED interiores
- Soporte para bandeja plegable
- Cesto para cubiertos extraíble
- Clase de eficiencia energética
- Opción de media carga
- Opción extra dry
- Opción de ahorro de energía
- Opción de autolimpieza lado a lado
- Diseño deslizante para cesto de cubiertos
- Rejillas ajustables para tazas
- Soporte para copas de vino posición ajustable del cesto superior
- Indicador de recarga de enjuague y recarga de sal
- Indicador de fin de ciclo



Para más accesorios: Pg. 91
Dimensiones de productos: Pg. 98

MODELO	AQLS-7	AQLSB-6
CONFIGURACIÓN		
DESCRIPCIÓN	70 cm mesa de trabajo de acero inoxidable lavavajillas integrado puerta de acero inoxidable	60 cm lavavajillas empotrado puerta de acero inoxidable
PRECIO	3.925 €	1.775 €

COLOR ESTÁNDAR	COLOR RAL	+	1.165 €	COLORES DEMANDADOS ODC-CO	+	355 €	
				nero BA crema CR bordeaux BR antracite AN sabbia SA nuvola NA celeste CE ametista AA			
ACABADO ESTÁNDAR				ACABADOS BAJO DEMANDA			
				ottone O bronzo B nikel N			

ASCOT SISTEMA MODULAR

UNIDADES DE PARED

CARACTERÍSTICAS

- Unidades de pared de acero inoxidable
- Puertas de cierre suave



Para más accesorios: Pg. 91
Dimensiones de productos: Pg. 98

MODELOS	AP9S-S	AP9S	AP7S
CONFIGURACIÓN			
DESCRIPCIÓN	90 cm 1 rejilla + 1 escurridor 2 puertas	90 cm 2 rejillas 2 puertas	70 cm 2 rejillas 1 puerta
PRECIO	1.880 €	1.785 €	1.150 €

COLOR ESTÁNDAR COLOR RAL + 1.165 € COLORES DEMANDADOS CON EXTRA + 355 €

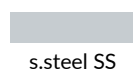

s.steel SS



RAL

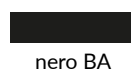

nero BA

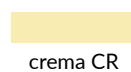

crema CR



bordeaux BR



antracite AN



sabbia SA



nuvola NA



celeste CE



ametista AA

ACABADO ESTÁNDAR



cromo C



ottone O



bronzo B



nikel N

ACABADOS BAJO DEMANDA

+ 170 €

ASCOT FRENCH DOOR















CARACTERÍSTICAS

- Puertas y cajón de acero inoxidable
- Capacidad total 596 L
- Capacidad del frigorífico 419 L
- Capacidad del congelador 177 L
- Tecnología inverter duradera
- Dispensador de agua por tubería
- Cajones con deslizamiento metálico
- Pantalla táctil LED
- Máquina de hielo (en el congelador)
- Iluminación LED envolvente
- Ajuste electrónico de temperatura
- Alarma de puerta abierta
- Sistema integral no-Frost
- Sistema de superenfriamiento y supercongelación
- Modo vacaciones
- Clase energética F



Para más accesorios: Pg. 91
Dimensiones de productos: Pg. 98

MODELOS	AQFRB-9F	AQFR-9F
DESCRIPCIÓN	French-Door built-in	French-Door libre instalación
PRECIO	3.985 €	4.370 €

COLOR ESTÁNDAR	COLOR RAL	+ 1.165 €	COLORES DEMANDADOS CON EXTRA	+ 530 €
 s.steel SS	 RAL		 nero BA  crema CR  bordeaux BR  antracite AN	
			 sabbia SA  nuvola NA  celeste CE  ametista AA	
ACABADO ESTÁNDAR			ACABADOS BAJO DEMANDA	+ 155 €
 cromo C			 ottone O  bronzo B  nikel N	

ASCOT 76 COMBI

- Puertas de acero inoxidable
- Capacidad total 534 L
- Capacidad del frigorífico 403 L
- Capacidad del congelador 131 L
- Tecnología de iones naturales
- Multicooling No-Frost
- Conservador Maxi Fresh
- Crisper con control de humedad
- Zona fría
- Alarma de puerta abierta
- Control electrónico de la temperatura
- Dedos para botellas
- Botellero
- Portahuevos
- Recipiente doble para cubitos de hielo
- Clase energética E



Para más accesorios: Pg. 91
Dimensiones de productos: Pg. 98

MODELOS	AQFR-7 DX	AQFR-7 SX	AQFRB-7 DX	AQFRB-7 SX
DESCRIPCIÓN	libre instalación acero inoxidable apertura derecha	libre instalación acero inoxidable apertura izquierda	integrada acero inoxidable apertura derecha	integrada acero inoxidable apertura izquierda
PRECIO	3.640 €	3.640 €	3.120 €	3.120 €

COLOR ESTÁNDAR

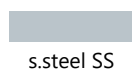

s.steel SS

COLOR RAL



RAL

+ 1.165 €

COLORES DEMANDADOS CON EXTRA

+ 530 €

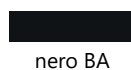

nero BA

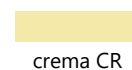

crema CR



bordeaux BR



antracite AN

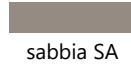

sabbia SA

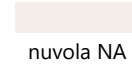

nuvola NA

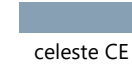

celeste CE



ametista AA

ACABADO ESTÁNDAR



chromo C



ottone O



bronzo B



nikel N

ACABADOS BAJO DEMANDA

+ 155 €

ENFASI

dissenyo esencial

NUEVO PROGRAMADOR



Todo al alcance de tu mano: el nuevo programador TFT a color te permitirá tener siempre una visión global de todo lo que sucede en el horno.

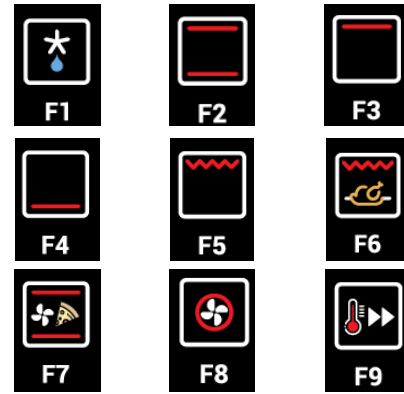

9 funciones: descongelación, estática, resistencia superior, resistencia inferior, rejilla de arena con asador, corrección de pizza, precalentamiento rápido

INNVENT
DOUBLE INVERTED VENTILATION SYSTEM

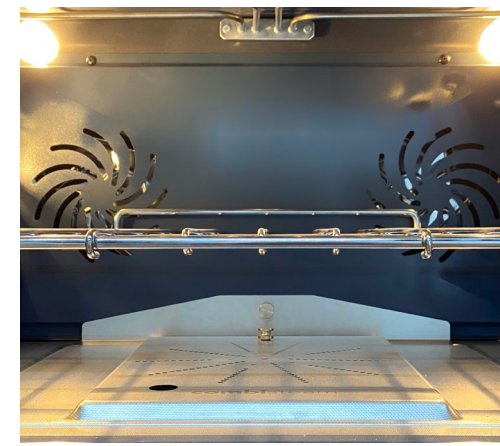

Nuestro sistema patentado INNVENT con doble rotación invertida de los ventiladores distribuye el calor uniformemente por toda la cavidad del horno. No solo verticalmente en diferentes niveles, sino también horizontalmente en cada nivel permitiendo una cocción impecable y homogénea. La puerta de tu horno puede permanecer cerrada todo el tiempo de cocción, porque no tendrás la necesidad de girar la bandeja a la mitad (disponibles cocinas de gama de 90 cm)

NUEVA ILUMINACIÓN



El nuevo sistema de iluminación del horno añade otro gran punto de luz en el lateral del horno a media altura. De esta forma, el contenido de cada bandeja quedará perfectamente visible sin necesidad de abrir la puerta abierta, incluso cuando se cocine a diferentes niveles.

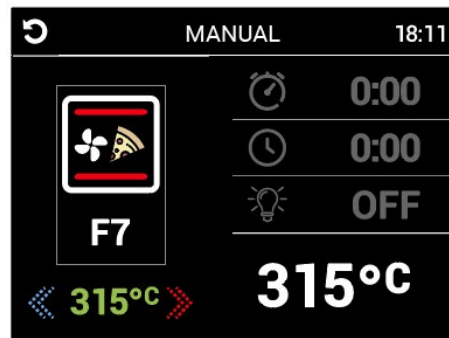

Como en el restaurante: la función especial para pizza permite que el horno alcance los 315°C, para cocinar la pizza perfecta en pocos minutos, también en diferentes niveles.



Sonda para carnes: una sonda especial permitirá cocinar controlando la temperatura interna de los alimentos, aunque pudiendo medir su grado de cocción.

GAS O INDUCCIÓN



Perfecta para cada necesidad, la estufa puede ser de gas o de inducción con 5 zonas de inducción, dos de las cuales son flexibles.

PERFECTO EN CUALQUIER LUGAR



Diseñado para vivir en armonía con los muebles de la cocina. Su superficie de cocción tiene una altura de 40 mm como la mayoría de las superficies de cocina; sus pies de 200 mm se pueden montar en la posición trasera para permitir que el zócalo de la cocina se monte en la parte delantera.

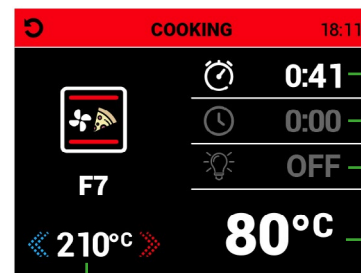

Indicador de temperatura objetivo. Variable en todo momento.

- Programación del tiempo de cocción
- Programación de arranque diferido
- Opción de encendido/apagado de las luces
- Indicación precisa de la temperatura del horno

ENFASI 100

CARACTERÍSTICAS

- Rejillas de alambre (1 para horno principal, 1 para horno lateral)
- Asador
- Bandeja honda esmaltada (1 para horno principal, 1 para horno lateral)
- Soporte wok (versión quemadores de gas)
- Control de temperatura con sonda para carne



Para más accesorios: Pg. 91
Dimensiones de productos: Pg. 98

ENFASI 100/3

CARACTERÍSTICAS

- Rejillas de alambre (1 para horno principal, 1 para horno lateral)
- Asador Bandeja honda esmaltada (1 para horno principal, 1 para horno lateral)
- Soporte para wok (versión con quemadores de gas)
- Base y rebanada de piedra para pizza (horno superior)



Para más accesorios: Pg. 91
Dimensiones de productos: Pg. 98

HORNO PRINCIPAL



FUNCIONES



HORNO LATERAL

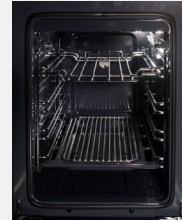

FUNCIONES

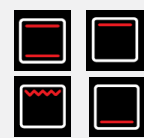

ELECTRIC MULTIFUNCTION 70 lt
TEMP. 50°C - 315°C

ELECTRIC TRADITIONAL 39 lt
TEMP. 50°C - 265°C

MODELOS	EQ10FF-6	EQ10FF-5FI
CONFIGURACIÓN		
DESCRIPCIÓN	6 QUEMADOR DE GAS 1 x 1 kW - 2 x 1,8 kW - 2 x 3 kW - 1 x 3,6 kW	5 INDUCCIONES 2 x 1,85 kW - 1 x 2,1 kW 2 zonas flexibles x 2,1 kW
CONSUMO MÁXIMO	3,6 kW	11 kW
PRECIO	4.570 €	6.120 €

COLOR ESTÁNDAR

s.steel SS

COLORES DEMANDADOS

antracite AN

+ 250 €

HORNO PRINCIPAL



FUNCIONES

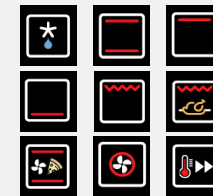

HORNO LATERAL

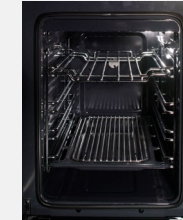

FUNCIONES

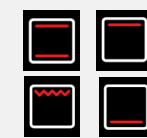

ELECTRIC MULTIFUNCTION 70 lt
TEMP. 50°C - 265°C

ELECTRIC TRADITIONAL 39 lt
TEMP. 50°C - 265°C

HORNO SUPERIOR



FUNCIONES



ELECTRIC PIZZA/GRILL 34 lt
TEMP. 50°C - 315°C

MODELOS	EQ10FFF-6	EQ10FFF-5FI
CONFIGURACIÓN		
DESCRIPCIÓN	6 QUEMADOR DE GAS 1 x 1 kW - 2 x 1,8 kW - 2 x 3 kW - 1 x 3,6 kW	5 INDUCCIONES 2 x 1,85 kW - 1 x 2,1 kW 2 zonas flexibles x 2,1 kW
CONSUMO MÁXIMO	3,6 kW	11 kW
PRECIO	5.010 €	6.560 €

COLOR ESTÁNDAR

s.steel SS

COLORES DEMANDADOS

antracite AN

+ 250 €

ENFASI 90

CARACTERÍSTICAS

- Rejilla
- Asador
- Bandeja honda esmaltada
- Soporte wok (versión quemadores a gas)
- Control de temperatura con sonda para carne

Para más accesorios: Pg. 91
Dimensiones de productos: Pg. 98



HORNO PRINCIPAL



FUNCIONES



ELECTRIC MULTIFUNCTION 91 lt
TEMP. 50°C - 315°C

MODELOS	EQ9F-6	EQ9F-5FI
CONFIGURACIÓN		
DESCRIPCIÓN	6 QUEMADOR DE GAS 1 x 1 kW - 2 x 1,8 kW - 2 x 3 kW - 1 x 3,6 kW	5 INDUCCIONES 2 x 1,85 kW - 1 x 2,1 kW - 2 zonas flexibles x 2,1 kW
CONSUMO MÁXIMO	2,9 kW	10,3 kW
PRECIO	3.400 €	4.955 €

COLOR ESTÁNDAR

s.steel SS

COLORES DEMANDADOS

+ 250 €

antracite AN

ENFASI PLACAS DESIGN40

CARACTERÍSTICAS

- Controles colocados en el frente
- 40 mm de espesor
- 900 mm de ancho 600 mm de profundidad
- Perillas de metal

Para más accesorios: Pg. 91
Dimensiones de productos: Pg. 98



MODELOS	E9P-6	E9P-5FI
CONFIGURACIÓN		
DESCRIPCIÓN	6 QUEMADOR DE GAS 1 x 1 kW - 2 x 1,8 kW - 2 x 3 kW - 1 x 3,6 kW	5 INDUCCIONES 2 x 1,85 kW - 1 x 2,1 kW - 2 zonas flexibles x 2,1 kW
CONSUMO MÁXIMO	0,1 kW	7,4 kW
PRECIO	1.745 €	3.295 €

COLOR ESTÁNDAR

s.steel SS

ENFASI 60X60 DESIGN40

CARACTERÍSTICAS

- Rejilla
- Bandeja honda esmaltada
- Asador Control de temperatura con sonda para carne

Para más accesorios: Pg. 91
Dimensiones de productos: Pg. 98



ENFASI 60X90 DESIGN40

CARACTERÍSTICAS

- Rejilla
- Bandeja honda esmaltada
- Asador
- Control de temperatura con sonda para carne
- Base de piedra para pizza y rebanada (horno superior)

Para más accesorios: Pg. 91
Dimensiones de productos: Pg. 98



HORNO PRINCIPAL



FUNCIONES



ELECTRIC MULTIFUNCTION 70 lt
TEMP. 50°C - 315°C

MODELOS	EQFE6
CONSUMO MÁXIMO	3 kW
PRECIO	1.650 €

COLOR ESTÁNDAR

s.steel SS

HORNO PRINCIPAL



FUNCIONES



ELECTRIC MULTIFUNCTION 70 lt
TEMP. 50°C - 315°C

MODELO	EQFFE6
CONSUMO MÁXIMO	5,1 kW
PRECIO	3.115 €

COLOR ESTÁNDAR

s.steel SS

HORNO SUPERIOR



FUNCIONES



ELECTRIC PIZZA/GRILL 34 lt
TEMP. 50°C - 315°C

ENFASI 90X60 DESIGN40

CARACTERÍSTICAS

- Estante de alambre
- Bandeja honda esmaltada
- Asador
- Control de temperatura con sonda para carne



Para más accesorios: Pg. 91
Dimensiones de productos: Pg. 98

HORNO PRINCIPAL



FUNCIONES



MULTIFUNCIÓN ELÉCTRICA 91 lt
TEMP. 50°C - 315°C

MODELO	EQFE9
CONSUMO MÁXIMO	3,65 kW
PRECIO	2.495 €

COLOR ESTÁNDAR

s.steel SS

COLORES BAJO DEMANDA

+ 250 €

antracite AN

ENFASI CAMPANAS DESIGN40

CARACTERÍSTICAS

- Cuerpo de 40mm de altura
- Acero inoxidable 4 velocidades
- Iluminación LED

Para más accesorios: Pg. 91
Dimensiones de productos: Pg. 98



MODELOS	EKL100	EKL90
DESCRIPCION	999mm de ancho 480mm de profundidad 800mm de altura 650mm de ajuste de altura LED 4	899mm de ancho 480mm de profundidad 800mm de altura 650mm de ajuste de altura LED 4
CONSUMO ANUAL	64 kWh	64 kWh
NIVEL DE RUIDO	59 dB	59 dB
POTENCIA DE SUC-CIÓN	850 m³	850 m³
PRECIO	1.770 €	1.575 €

COLOR ESTÁNDAR

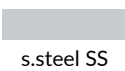

s.steel SS

ENFASI 90 FRENCH-DOOR

CARACTERÍSTICAS

- Puertas y cajones de acero inoxidable
- Capacidad total 596 L
- Capacidad del frigorífico 419
- Capacidad del congelador 177
- Tecnología inverter duradera
- Dispensador de agua
- Cajón deslizable de metal
- Pantalla táctil LED
- Máquina de hielo (en el congelador)
- Iluminación LED envolvente
- Control electrónico de temperatura
- Alarma de puerta abierta
- Sistema integral no-Frost
- Sistema de superenfriamiento y supercongelación
- Función "Vacaciones"
- Clase energética

Para más accesorios: Pg. 91
Dimensiones de productos: Pg. 98



MODELO	EQFRB-9F	EQFR-9F
DESCRIPCIÓN	French-Door built-in	French-Door libre instalación
PRECIO	3.895 €	4.370 €

COLOR ESTÁNDAR

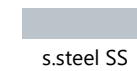

s.steel SS

ENFASI 76

COMBI

CARACTERÍSTICAS

- Puertas de acero inoxidable
- Capacidad total 534 L
- Capacidad del frigorífico 403 L
- Capacidad del congelador 131 L
- Tecnología de iones naturales
- Multicooling No-Frost
- Conservador Maxi Fresh
- Crisper con control de humedad
- Zona fría
- Alarma de puerta abierta
- Control electrónico de la temperatura
- Dedos para botellas
- Botellero
- Portahuevos
- Recipiente doble para cubitos de hielo
- Clase energética E



Para más accesorios: Pg. 91
Dimensiones de productos: Pg. 98

MODELO	EQFR-7 DX	EQFR-7 SX	EQFRB-7 DX	EQFRB-7 SX
DESCRIPCIÓN	independiente s. laterales de acero apertura derecha	independiente s. laterales de acero apertura derecha	Incorporado en laterales en acabado acero estándar apertura derecha	Incorporado en laterales en acabado acero estándar apertura izquierda
PRECIO	3.640 €	3.640 €	3.120 €	3.120 €

COLOR ESTÁNDAR

s.steel SS

ENFASI 100

EDICIÓN ALL BLACK

CARACTERÍSTICAS

- Rejillas (1 para horno principal, 1 para horno lateral)
- Asador
- Bandeja honda esmaltada (1 para horno principal, 1 para horno lateral)
- Soporte wok (versión quemadores de gas)
- Control de temperatura con sonda para carne



Para más accesorios: Pg. 91
Dimensiones de productos: Pg. 98

ENFASI 100/3

SOLID DOOR

EDICIÓN ALL BLACK

CARACTERÍSTICAS

- Rejillas de alambre (1 para horno principal, 1 para horno lateral)
- Asador
- Bandeja honda esmaltada (1 para horno principal, 1 para horno lateral)
- Soporte para wok (versión con quemadores de gas)
- Base y rebanada de piedra para pizza (horno superior)



Para más accesorios: Pg. 91
Dimensiones de productos: Pg. 98

HORNO PRINCIPAL



FUNCIONES



ELECTRIC MULTIFUNCTION 70 lt

TEMP. 50°C - 315°C

HORNO LATERAL



FUNCIONES

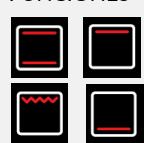

ELECTRIC TRADITIONAL 39 lt

TEMP. 50°C - 265°C

MODELOS

EQ10FF-6 NF

EQ10FF-5FI NF

CONFIGURACIÓN HOB

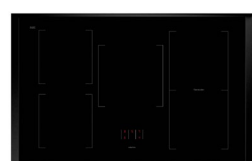
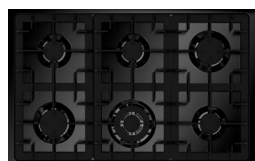

DESCRIPCIÓN

6 QUEMADOR DE GAS
1 x 1 kW - 2 x 1,8 kW - 2 x
3 kW -
1 x 3,6 kW

5 INDUCCIONES
2 x 1,85 kW - 1 x 2,1 kW
2 zonas flexibles x 2,1 kW

CONSUMO MÁXIMO

3,6 kW

11 kW

PRECIO

4.820 €

6.370 €

COLOR ESTÁNDAR

nero fumo
NF

HORNO PRINCIPAL



FUNCIONES

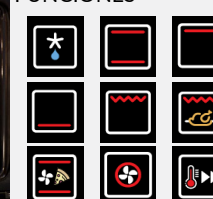

ELECTRIC MULTIFUNCTION 70 lt

TEMP. 50°C - 265°C

HORNO LATERAL

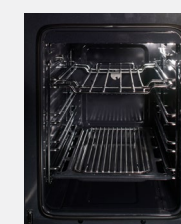

FUNCIONES



ELECTRIC TRADITIONAL 39 lt

TEMP. 50°C - 265°C

HORNO SUPERIOR



FUNCIONES

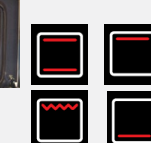

ELECTRIC PIZZA/GRILL 34 lt

TEMP. 50°C - 315°C

MODELO

EQ10FFF-6 NF

EQ10FFF-5FI NF

CONFIGURACIÓN HOB

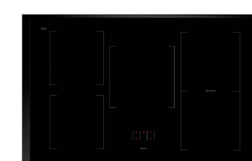

DESCRIPCIÓN

6 QUEMADOR DE GAS
1 x 1 kW - 2 x 1,8 kW - 2 x
3 kW -
1 x 3,6 kW

5 INDUCCIONES
2 x 1,85 kW - 1 x 2,1 kW
2 zonas flexibles x 2,1 kW

CONSUMO MÁXIMO

2,9 kW

10,3 kW

PRECIO

5.255 €

6.810 €

COLOR ESTÁNDAR

nero fumo
NF

ENFASI 90

EDICIÓN ALL BLACK

CARACTERÍSTICAS

- Rejilla
- Asador
- Bandeja honda esmaltada
- Soporte wok (versión quemadores a gas)
- Control de temperatura con sonda para carne

Para más accesorios: Pg. 91
Dimensiones de productos: Pg. 98



HORNO PRINCIPAL

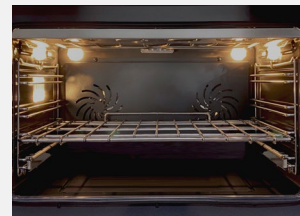

FUNCIONES



ELECTRIC MULTIFUNCTION 91 lt
TEMP. 50°C - 315°C

MODELOS	EQ9F-6 NF	EQ9F-5FI NF
CONFIGURACIÓN HOB		
DESCRIPCION	6 QUEMADOR DE GAS 1 x 1 kW - 2 x 1,8 kW - 2 x 3 kW - 1 x 3,6 kW	5 de INDUCCION 2 x 1,85 kW - 1 x 2,1 kW 2 zonas flexibles x 2,1 kW
CONSUMO MÁXIMO	2,9 kW	10,3 kW
PRECIO	3.650 €	5.205 €

COLOR ESTÁNDAR

nero fumo
NF

ENFASI PLACAS

DESIGN40 ALL BLACK

CARACTERÍSTICAS

- Controles colocados en el frente
- 40 mm de espesor
- 900 mm de ancho 600 mm de profundidad
- Perillas de metal

Para más accesorios: Pg. 91
Dimensiones de productos: Pg. 98









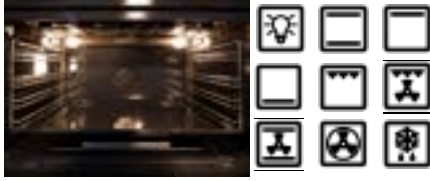
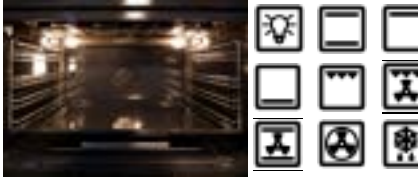

MODELOS	E9P-6 NF	E9P-5FI NF
CONFIGURACIÓN HOB		
DESCRIPCION	6 QUEMADOR DE GAS 1 x 1 kW - 2 x 1,8 kW - 2 x 3 kW - 1 x 3,6 kW	5 de INDUCCION 2 x 1,85 kW - 1 x 2,1 kW - 2 zonas flexibles x 2,1 kW
CONSUMO MÁXIMO	0,1 kW	7,4 kW
PRECIO	1.995 €	3.545 €

COLOR ESTÁNDAR

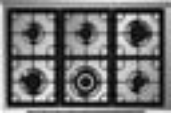
nero fumo
NF

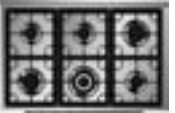







ENFASI PULSE

MEDIDA	100		90	
				
EQUIPAMIENTO ESTÁNDAR	<ul style="list-style-type: none"> - 1 estante de alambre (horno principal) - 1 estante de alambre (horno lateral) - 1 bandeja esmaltada (horno principal) - 1 bandeja esmaltada (horno lateral) - Soporte para wok (versión quemadores de gas) - Programador digital 		<ul style="list-style-type: none"> - 1 estante de alambre - 1 bandeja profunda esmaltada - Soporte para wok (versión quemadores de gas) - Programador digital 	
HORNO PRINCIPAL	 <p>MULTIFUNCIÓN ELÉCTRICA 70 lt TEMP. 50°C - 265°C</p>		 <p>MULTIFUNCIÓN ELÉCTRICA 91 lt TEMP. 50°C - 265°C</p>	
HORNO LATERAL	 <p>TRADICIONAL ELÉCTRICO 39 lt TEMP. 50°C - 265°C</p>			
CONFIGURACIÓN	EP10FF-6	EP10FF-5FIW	EP9F-6	EP9F-5FIW
				
	6 QUEMADORES DE GAS 1 x 1kW - 2 x 1,8kW - 2 x 3kW - 1 x 3,6kW	5 INDUCCIONES 2 x 1,85kW - 1 x 2,1kW 2 zonas flexibles x 2,1 kW	6 QUEMADORES DE GAS 1 x 1kW - 2 x 1,8kW - 2 x 3kW - 1 x 3,6kW	5 INDUCCIONES 2 x 1,85kW - 1 x 2,1kW 2 zonas flexibles x 2,1 kW
CONSUMO MÁXIMO	4,5 kW	11,9 kW	3,6 kW	11,1 kW
PRECIO	4.370 €	5.965 €	3.165 €	4.765 €

COLOR ESTÁNDAR

s.steel SS

ENFASI PULSE ALL BLACK

MEDIDA	100		90	
				
EQUIPAMIENTO ESTÁNDAR	<ul style="list-style-type: none"> - 1 estante de alambre (horno principal) - 1 estante de alambre (horno lateral) - 1 bandeja esmaltada (horno principal) - 1 bandeja esmaltada (horno lateral) - Soporte para wok (versión quemadores de gas) - Programador digital 		<ul style="list-style-type: none"> - 1 estante de alambre - 1 bandeja profunda esmaltada - Soporte para wok (versión quemadores de gas) - Programador digital 	
HORNO PRINCIPAL	 <p>MULTIFUNCIÓN ELÉCTRICA 70 lt TEMP. 50°C - 265°C</p>		 <p>MULTIFUNCIÓN ELÉCTRICA 91 lt TEMP. 50°C - 265°C</p>	
HORNO LATERAL	 <p>TRADICIONAL ELÉCTRICO 39 lt TEMP. 50°C - 265°C</p>			
CONFIGURACIÓN	EP10FF-6 NF	EP10FF-5FIW NF	EP9F-6 NF	EP9F-5FIW NF
				
	6 QUEMADORES DE GAS 1 x 1kW - 2 x 1,8kW - 2 x 3kW - 1 x 3,6kW	5 INDUCCIONES 2 x 1,85kW - 1 x 2,1kW 2 zonas flexibles x 2,1 kW	6 QUEMADORES DE GAS 1 x 1kW - 2 x 1,8kW - 2 x 3kW - 1 x 3,6kW	5 INDUCCIONES 2 x 1,85kW - 1 x 2,1kW 2 zonas flexibles x 2,1 kW
CONSUMO MÁXIMO	4,5 kW	11,9 kW	3,6 kW	11,1 kW
PRECIO	4.625 €	6.225 €	3.420 €	5.020 €

COLOR ESTÁNDAR



nero fumo NF

ENFASI 60X60 DESIGN40 ALL BLACK

CARACTERÍSTICAS

- Rejilla
- Bandeja honda esmaltada
- Asador
- Control de temperatura con sonda para carne

Para más accesorios: Pg. 91
Dimensiones de productos: Pg. 98



HORNO PRINCIPAL



FUNCIONES



ELECTRIC MULTIFUNCTION 70 lt
TEMP. 50°C - 315°C

MODELO	EQFE6 NF
CONSUMO MÁXIMO	3 kW
PRECIO	1.900 €

COLOR ESTÁNDAR

nero fumo
NF

ENFASI 60X90 DESIGN40 ALL BLACK

CARACTERÍSTICAS

- Rejilla
- Bandeja honda esmaltada
- Asador
- Control de temperatura con sonda para carne
- Base de piedra para pizza y rebanada (horno superior)

Para más accesorios: Pg. 91
Dimensiones de productos: Pg. 98



HORNO PRINCIPAL



FUNCIONES

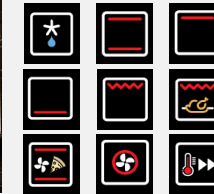

ELECTRIC MULTIFUNCTION 70 lt
TEMP. 50°C - 315°C

MODELO	EQFFE6 NF
CONSUMO MÁXIMO	5,1 kW
PRECIO	3.365 €

COLOR ESTÁNDAR

nero fumo
NF

HORNO SUPERIOR



FUNCIONES



ELECTRIC PIZZA/GRILL 34 lt
TEMP. 50°C - 315°C

ENFASI 90X60

DESIGN40 ALL BLACK

CARACTERÍSTICAS

- Estante de alambre
 - Bandeja honda esmaltada
 - Asador
 - Control de temperatura con sonda para carne
-

Para más accesorios: Pg. 91
Dimensiones de productos: Pg. 98



HORNO PRINCIPAL



FUNCIONES



MULTIFUNCIÓN ELÉCTRICA 91 lt
TEMP. 50°C - 315°C

MODELO	EQFE9 NF
CONSUMO MÁXIMO	3,65 kW
PRECIO	2.755 €

COLOR ESTÁNDAR

nero fumo NF

ENFASI CAMPANAS DESIGN40 ALL BLACK

CARACTERÍSTICAS

- Cuerpo de 40 mm de altura
- Acero inoxidable 4 velocidades
- Iluminación LED

Para más accesorios: Pg. 91
Dimensiones de productos: Pg. 98



MODELOS	EKL90 NF	EKL100 NF
DESCRIPCION	899mm de ancho 480mm de profundidad 800mm de altura 650mm de ajuste de altura LED 3	999mm de ancho 480mm de profundidad 800mm de altura Ajuste de altura de 650mm LED 3
CONSUMO ANUAL	64 kWh	64 kWh
NIVEL DE RUIDO	59 dB	59 dB
POTENCIA DE SUCCIÓN	850 m³	850 m³
PRECIO	1.825 €	2.020 €

COLOR ESTÁNDAR

nero fumo
NF

ENFASI 90 FRENCH-DOOR ALL BLACK

CARACTERÍSTICAS

- Puertas y cajones de acero inoxidable
- Capacidad total 596 L
- Capacidad del frigorífico 419
- Capacidad del congelador 177
- Tecnología inverter duradera
- Dispensador de agua
- Cajón deslizante de metal
- Pantalla táctil LED
- Máquina de hielo (en el congelador)
- Iluminación LED envolvente
- Control electrónico de temperatura
- Alarma de puerta abierta
- Sistema integral no-Frost
- Sistema de superenfriamiento y supercongelación
- Función "Vacaciones"
- Clase energética

Para más accesorios: Pg. 91
Dimensiones de productos: Pg. 98

MODELO	EQFRB-9F NF	EQFR-9F NF
DESCRIPCIÓN	French-Door built-in	French-Door libre instalación
PRECIO	4.235 €	4.620 €

COLOR ESTÁNDAR

nero fumo NF



ENFASI 76

COMBI ALL BLACK

CARACTERÍSTICAS

- Puertas de acero inoxidable
- Capacidad total 534 L
- Capacidad del frigorífico 403 L
- Capacidad del congelador 131 L
- Tecnología de iones naturales
- Multicooling No-Frost
- Conservador Maxi Fresh
- Crisper con control de humedad
- Zona fría
- Alarma de puerta abierta
- Control electrónico de la temperatura
- Dedos para botellas
- Botellero
- Portahuevos
- Recipiente doble para cubitos de hielo
- Clase energética E



Para más accesorios: Pg. 91

Dimensiones de productos: Pg. 98

MODELO	EQFR-7 DX NF	EQFR-7 SX NF	EQFRB-7 DX NF	EQFRB-7 SX NF
DESCRIPCIÓN	independiente s. laterales de acero apertura derecha	independiente s. laterales de acero apertura derecha	Incorporado en laterales en acabado acero estándar apertura derecha	Incorporado en laterales en acabado acero estándar apertura izquierda
PRECIO	3.890 €	3.890 €	3.370 €	3.370 €

COLOR ESTÁNDAR

nero fumo NF

ENFASI MISTRAL

all in one



La primera cocina que combina un horno, una placa de cocción y un avanzado sistema de aspiración en un solo producto.

NUEVO
PROGRAMADOR

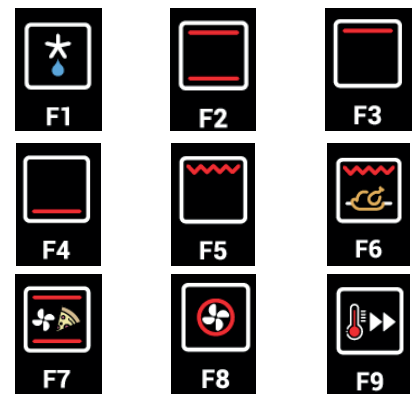

Todo al alcance de su mano:
El nuevo programador TFT en color permitirá tener siempre una visión global de todo lo que ocurre en el horno.

9 funciones:
descongelación, estática, resistencia superior, resistencia inferior, grill, grill con asador, pizza, convección, precalentamiento rápido

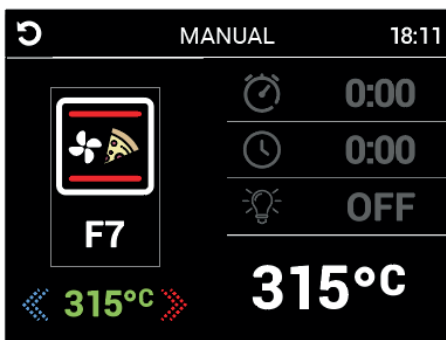

Como en el restaurante:
La función especial pizza permite que el horno alcance los 315°C, para cocinar la pizza perfecta en pocos minutos, también en diferentes niveles.



Sonda para carne:
Una sonda especial permitirá cocinar controlando la temperatura central de los alimentos, pudiendo así medir su grado de cocción.

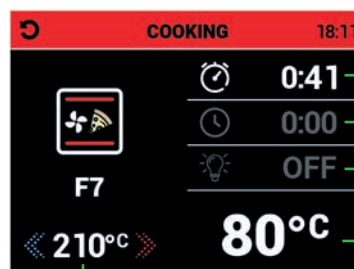

- Programación de la duración de la cocción
- Programación del inicio retardado
- Opción de encendido/apagado de luces
- Indicación precisa de la temperatura del horno

Indicador de temperatura objetivo.
Variable en cualquier momento.

INNVENT[®]
DOUBLE INVERTED VENTILATION SYSTEM

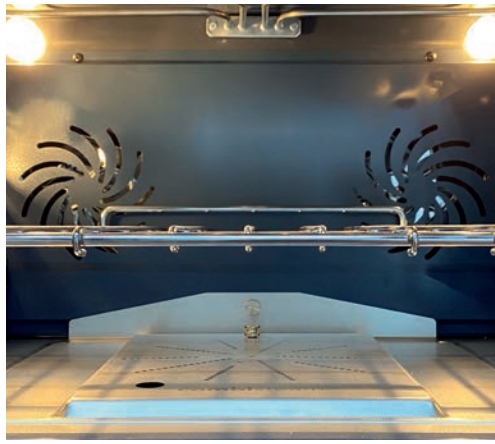

Nuestro sistema patentado INNVENT con doble rotación invertida de los ventiladores distribuye el calor uniformemente por toda la cavidad del horno, no sólo verticalmente en los diferentes niveles, sino también horizontalmente en cada nivel, permitiendo una cocción impecable y homogénea. La puerta de su horno puede permanecer cerrada todo el tiempo de cocción, ya que no tendrá necesidad de girar la bandeja hasta la mitad.

(disponible en cocinas de 90 cm)

**NUEVA
ILUMINACIÓN**



El nuevo sistema de iluminación del horno añade otro gran punto de luz en el lateral del horno a media altura. De este modo, el contenido de cada bandeja será perfectamente visible sin necesidad de abrir la puerta del horno, incluso cuando se cocine en distintos niveles.

**INDUCCIÓN
FLEXIBLE**



Preciso y cómodo: 4 zonas de inducción, y todas ellas flexibles. Los mandos están situados en la parte frontal de la cocina, dejando un espacio de uso más amplio y cómodo en la parte superior.

**CAMPANA
INTEGRADA**



El motor sin escobillas de alto rendimiento (700 m³/h) y bajo nivel sonoro (máx. 63 dB), regulable en 4 velocidades con mandos deslizantes en la parte superior y provisto de un temporizador de desconexión, atrapa instantáneamente los vapores y los olores.

La rejilla de acero esmaltado de alto espesor y los filtros son fácilmente desmontables para una limpieza rápida y óptima.

ENFASI 100 MISTRAL

EQUIPAMIENTO DE SERIE

- Estantes de alambre (1 para el horno principal, 1 para el horno lateral)
- Asador
- Bandeja honda esmaltada (1 para horno principal, 1 para horno lateral)
- Control de temperatura con sonda para carne

Para más accesorios: Pg. 91
Dimensiones de productos: Pg. 98



HORNO PRINCIPAL



FUNCIONES



MULTIFUNCIÓN ELÉCTRICA 91 lt
TEMP. 50°C - 315°C

HORNO LATERAL

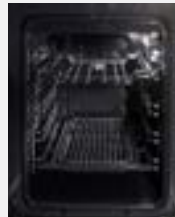

FUNCIONES



TRADICIONAL ELÉCTRICO 39 lt
TEMP. 50°C - 265°C

REFERENCIA EQ10FF-4FIKW

CONFIGURACIÓN DE LA PLACA



DESCRIPCIÓN

4 ZONAS DE INDUCCIÓN
4 zonas flexibles x 2,1 kW

CONSUMO MÁXIMO

11,45 kW

PRECIO

7.915 €

COLOR ESTÁNDAR

s.steel SS

COLOR BAJO DEMANDA

antracite AN

+ 260 €

ENFASI 100

MISTRAL ALL BLACK

EQUIPAMIENTO DE SERIE

- Estantes de alambre (1 para el horno principal, 1 para el horno lateral)
- Asador
- Bandeja honda esmaltada (1 para horno principal, 1 para horno lateral)
- Control de temperatura con sonda para carne

Para más accesorios: Pg. 91
Dimensiones de productos: Pg. 98



HORNO PRINCIPAL



FUNCIONES



MULTIFUNCIÓN ELÉCTRICA 91 lt
TEMP. 50°C - 315°C

HORNO LATERAL



FUNCIONES



TRADICIONAL ELÉCTRICO 39 lt
TEMP. 50°C - 265°C

REFERENCIA EQ10FF-4FIKW NF

CONFIGURACIÓN DE LA PLACA



DESCRIPCIÓN

4 ZONAS DE INDUCCIÓN
4 zonas flexibles x 2,1 kW

CONSUMO MÁXIMO

11,45 kW

PRECIO

8.175 €

COLOR ESTÁNDAR



nero fumo NF

ENFASI 90 MISTRAL

EQUIPAMIENTO ESTÁNDAR

- Estante de alambre
- Asador
- Bandeja honda esmaltada
- Soporte para wok (versión con quemadores de gas)
- Control de temperatura con sonda para carne

Para más accesorios: Pg. 91
Dimensiones de productos: Pg. 98



HORNO PRINCIPAL

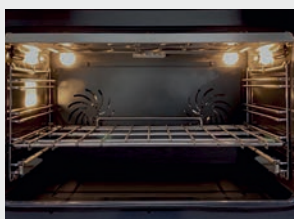

FUNCIONES



ELECTRIC MULTIFUNCTION 91 lt
TEMP. 50°C - 315°C

MODELO **EQ9F-4FIK**

CONFIGURACIÓN



DESCRIPCIÓN **4 INDUCTION ZONES**
4 flex zones x 2,1 kW

CONSUMO MÁXIMO **10,6 kW**

PRECIO **6.715 €**

COLOR ESTÁNDAR

s.steel SS

COLORES DEMANDADOS

antracite AN

+ 260 €

ENFASI 90

MISTRAL ALL BLACK

EQUIPAMIENTO ESTÁNDAR

- Estante de alambre
- Asador
- Bandeja honda esmaltada
- Soporte para wok (versión con quemadores de gas)
- Control de temperatura con sonda para carne

Para más accesorios: Pg. 91

Dimensiones de productos: Pg. 98



HORNO PRINCIPAL

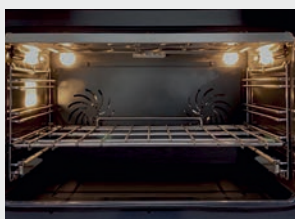

FUNCIONES

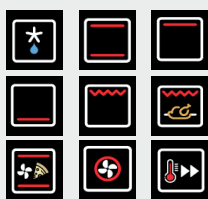

ELECTRIC MULTIFUNCTION 91 lt

TEMP. 50°C - 315°C

MODELO **EQ9F-4FIK NF**

CONFIGURACIÓN



DESCRIPCIÓN **4 INDUCTION ZONES**
4 flex zones x 2,1 kW

CONSUMO MÁXIMO **10,6 kW**

PRECIO **6.970 €**

COLOR ESTÁNDAR



nero fumo NF

OXFORD

la armonía de los detalles

HORNO
MULTIFUNCIÓN

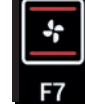

9 funciones:
descongelación, estática, resistencia superior, resistencia inferior, grill, grill con asador, pizza, convección, precalentamiento rápido

INNVENT[®]
DOUBLE INVERTED VENTILATION SYSTEM



Nuestro sistema patentado INNVENT con doble rotación invertida de los ventiladores distribuye el calor uniformemente por toda la cavidad del horno, no sólo verticalmente en los diferentes niveles, sino también horizontalmente en cada nivel, permitiendo una cocción impecable y homogénea. La puerta de su horno puede permanecer cerrada todo el tiempo de cocción, ya que no tendrá necesidad de girar la bandeja hasta la mitad.

(disponible en cocinas de 90 cm)

NUEVA
ILUMINACIÓN



El nuevo sistema de iluminación del horno añade otro gran punto de luz en el lateral del horno a media altura. De este modo, el contenido de cada bandeja será perfectamente visible sin necesidad de abrir la puerta del horno, incluso cuando se cocine en distintos niveles.

GAS O
INDUCCIÓN

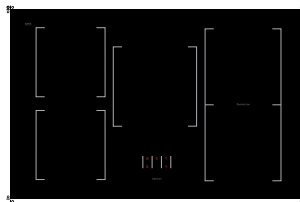

Perfecta para cualquier necesidad, la placa de cocción puede ser totalmente de gas o totalmente de inducción con 5 zonas de inducción, dos de ellas flexibles.

DETALLES
ÚNICOS



Pensada para quienes buscan un aspecto clásico que además destaque por su diseño único, hecho de detalles armoniosos. Las bisagras decorativas, la trasera negra, los laterales negros, el panel de mandos, el zócalo y la placa de cocción: todo está orientado a crear un estuche elegante con prestaciones profesionales, personalizable con diferentes colores.

OXFORD100

EQUIPAMIENTO ESTÁNDAR

- Estante de alambre
- Asador
- Bandeja honda esmaltada
- Soporte para wok (versión con quemadores de gas)
- Control de temperatura con sonda para carne

Para más accesorios: Pg. 91
Dimensiones de productos: Pg. 98



HORNO PRINCIPAL



FUNCIONES



ELECTRIC MULTIFUNCTION 70 lt
TEMP. 50°C - 265°C

HORNO LATERAL

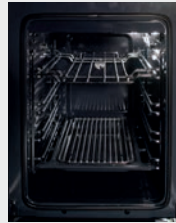

FUNCIONES



ELECTRIC TRADITIONAL 39 lt
TEMP. 50°C - 265°C

MODELO	X10FF-6 NF	X10FF-5FI NF
CONFIGURACIÓN		
DESCRIPCIÓN	6 GAS BURNERS 1 x 1 kW - 2 x 1,8 kW - 2 x 3 kW - 1 x 4,5 kW	5 INDUCTIONS 2 x 1,85 kW - 1 x 2,3 kW 2 flex zones x 2,1 kW
CONSUMO MÁXIMO	2,9 kW	10,3 kW
PRECIO	4.860 €	6.455 €

COLOR ESTÁNDAR

nero fumo NF

COLORES EN DEMANDA

+ 260 €

 nero BA
  crema CR
  bordeaux BR
  ametista AA
 sabbia SA
  nuvola NA
  celeste CE

ACABADO ESTÁNDAR



nikel N

ACABADO BAJO DEMANDA

+ 155 €



bronzo B

OXFORD 100/3

EQUIPAMIENTO ESTÁNDAR

- Estantes de alambre (1 para el horno principal, 1 para el horno lateral)
- Asador
- Bandeja profunda esmaltada (1 para horno principal, 1 para horno lateral)
- Soporte para wok (versión con quemadores de gas)
- Base y rodaja de piedra para pizza (horno superior)



Para más accesorios: Pg. 91
Dimensiones de productos: Pg. 98

HORNO PRINCIPAL



FUNCIONES



ELECTRIC MULTIFUNCTION 70 lt
TEMP. 50°C - 265°C

HORNO LLATERAL



FUNCIONES



ELECTRIC TRADITIONAL 39 lt
TEMP. 50°C - 265°C

HORNO SUPERIOR



FUNCIONES



ELECTRIC PIZZA/GRILL 34 lt
TEMP. 50°C - 315°C

MODELO	XQ10FFF-6 NF	XQ10FFF-5FI NF
CONFIGURACIÓN		
DESCRIPCIÓN	6 GAS BURNERS 1 x 1 kW - 2 x 1,8 kW - 2 x 3 kW - 1 x 4,5 kW	5 INDUCTIONS 2 x 1,85 kW - 1 x 2,3 kW 2 flex zones x 2,1 kW
CONSUMO MÁXIMO	6,6 kW	14 kW
PRECIO	5.310 €	6.910 €

COLORES ESTÁNDAR

nero fumo NF

COLORES EN DEMANDA

+ 260 €

nero BA
 crema CR
 bordeaux BR
 ametista AA
 sabbia SA
 nuvola NA
 celeste CE

ACABADO ESTÁNDAR

nikel N

ACABADO BAJO DEMANDA

+ 155 €

bronzó B

OXFORD 90

EQUIPAMIENTO ESTÁNDAR

- Estante de alambre
- Asador
- Bandeja honda esmaltada
- Soporte para wok (versión con quemadores de gas)

Para más accesorios: Pg. 91
Dimensiones de productos: Pg. 98



HORNO PRINCIPAL

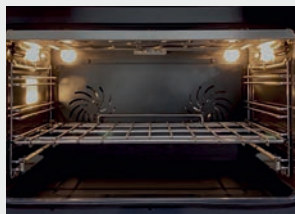

FUNCIONES



ELECTRIC MULTIFUNCTION 91 lt
TEMP. 50°C - 265°C

MODELO	X9F-6 NF	X9F-5FI NF
CONFIGURACIÓN		
DESCRIPCIÓN	6 GAS BURNERS 1 x 1 kW - 2 x 1,8 kW - 2 x 3 kW - 1 x 4,5 kW	5 INDUCTIONS 2 x 1,85 kW - 1 x 2,3 kW 2 flex zones x 2,1 kW
CONSUMO MÁXIMO	2,9 kW	10,3 kW
PRECIO	3.655 €	5.255 €

COLOR ESTÁNDAR

nero fumo NF

COLORES EN DEMANDA

+ 260 €

nero BA
 crema CR
 bordeaux BR
 ametista AA
 sabbia SA
 nuvola NA
 celeste CE

ACABADO ESTÁNDAR

nikel N

ACABADOS BAJO DEMANDA

+ 155 €

bronzo B

OXFORDHOODS

FEATURES

- Cuerpo de acero inoxidable
- 4 velocidades
- Iluminación LED
- Panel de control integrado de tacto suave
- Temporizador de desconexión
- Nuevos filtros laberínticos profesionales



Para más accesorios: Pg. 91
Dimensiones de productos: Pg. 98

MODELO	XK100 NF	XK90 NF
DESCRIPCIÓN	1000mm ancho 500mm profundidad 554mm altura 446mm ajuste de altura LED 4 + 2	900mm ancho 500mm profundidad 554mm altura 446mm ajuste de altura LED 4 + 2
CONSUMO ANUAL	66 kWh	66 kWh
NIVEL DE RUIDO	61 dB	61 dB
POTENCIA DE SUCCIÓN	900 m ³	900 m ³
PRECIO	2.825 €	2.555 €

COLORES ESTÁNDAR

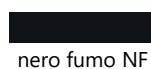

nero fumo NF

ACABADO ESTÁNDAR



nikel N

COLORES EN DEMANDA

+ 260 €

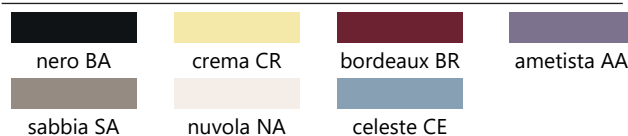

ACABADO BAJO DEMANDA

+ 155 €



bronzo B

OXFORD MISTRAL

MULTIFUNCIÓN



9 funciones: descongelación, estática, resistencia superior, resistencia inferior, grill, grill con asador, ventilación, convección, precalentamiento rápido

ILUMINACIÓN MEJORADA



El nuevo sistema de iluminación del horno añade otro gran punto de luz en el lateral del horno a media altura. De este modo, el contenido de cada bandeja será perfectamente visible sin necesidad de abrir la puerta del horno, incluso cuando se cocine en distintos niveles.

FLEX INDUCCIÓN



Preciso y cómodo: 4 zonas de inducción, y todas ellas flexibles. Los mandos están situados en la parte frontal de la placa, dejando un espacio de uso más amplio y cómodo en la parte superior.

CAMPANA INTEGRADA



El motor sin escobillas de alto rendimiento (700 m³/h) y bajo nivel sonoro (máx. 63 dB), regulable en 4 velocidades con mandos deslizantes en la parte superior y provisto de un temporizador de desconexión, atrapa al instante vapores y olores. La rejilla de acero esmaltado de alto espesor y los filtros son fácilmente desmontables para una limpieza rápida y óptima.

DETALLES ÚNICOS



Pensado para quienes buscan un aspecto clásico que también destaque por su diseño único, hecho de detalles armoniosos. Las bisagras decorativas, la trasera negra, los laterales negros, el panel de control, el zócalo y la placa de cocción: todo está orientado a crear un elegante estuche con prestaciones profesionales, personalizable con diferentes colores y dos elegantes acabados.

OXFORD 100 MISTRAL

EQUIPAMIENTO DE SERIE

- Estantes de alambre (1 para el horno principal, 1 para el horno lateral)
- Asador
- Bandeja honda esmaltada (1 para horno principal, 1 para horno lateral)



Para más accesorios: Pg. 91
Dimensiones de productos: Pg. 98

HORNO PRINCIPAL



FUNCIONES

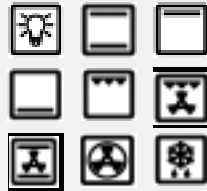

MULTIFUNCIÓN ELÉCTRICA 91 lt

TEMP. 50°C - 265°C

HORNO LATERAL

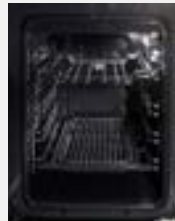

FUNCIONES



TRADICIONAL ELÉCTRICO 39 lt

TEMP. 50°C - 265°C

REFERENCIA

X10FF-4FIKW NF

CONFIGURACIÓN DE LA PLACA



DESCRIPCIÓN

4 ZONAS DE INDUCCIÓN
4 zonas flexibles x 2,1 kW

CONSUMO MÁXIMO

10,7 kW

PRECIO





7.730 €

COLOR ESTÁNDAR

nero fumo NF

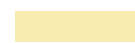
COLORES BAJO DEMANDA

+ 260 €

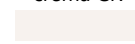
 nero BA  crema CR  bordeaux BR  ametista AA
 sabbia SA  nuvola NA  celeste CE

ACABADO ESTÁNDAR

nikel N

ACABADOS BAJO DEMANDA

+ 155 €

bronzo B

OXFORD 90 MISTRAL

EQUIPAMIENTO DE SERIE

- Estante de alambre
- Asador
- Bandeja honda esmaltada



Para más accesorios: Pg. 91
Dimensiones de productos: Pg. 98

HORNO PRINCIPAL



FUNCIONES

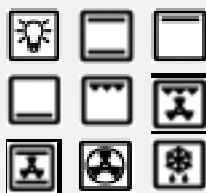

MULTIFUNCIÓN ELÉCTRICA 91 lt

TEMP. 50°C - 265°C

REFERENCIA

X9F-4FIKW NF

CONFIGURACIÓN DE LA PLACA



DESCRIPCIÓN

4 ZONAS DE INDUCCIÓN
4 zonas flexibles x 2,1 kW

CONSUMO MÁXIMO

9,85 kW

PRECIO

6.530 €

COLOR ESTÁNDAR



nero fumo NF

ACABADO ESTÁNDAR



nikel N

COLORES BAJO DEMANDA

+ 260 €



nero BA



crema CR



bordeaux BR



ametista AA



sabbia SA



nuvola NA



celestre CE

ACABADO BAJO DEMANDA

+ 155 €



bronzo B



ACCESORIOS COOKTOPS

	MODELO	CARACTERÍSTICAS	COLECCIÓN	PRECIO
	SA-PB	Plancha de asar de hierro fundido (*en combinación con DA-ST)	GENESI ASCOT *ENFASI *OXFORD	190 €
	SA-PT	Plancha de hierro fundido	GENESI ASCOT	190 €
	DA-TY	Plancha Teppanyaki de acero inoxidable	GENESI ASCOT ENFASI OXFORD	290 €
	DA-ST	Plancha de hierro fundido con soporte de acero inoxidable	ENFASI OXFORD	245 €
	SA-SW	Soporte de hierro fundido para wok	GENESI ASCOT ENFASI OXFORD	95 €
	SA-CG	Tapa de acero inoxidable para fuegos (kit de 3)	GENESI	200 €

ACCESORIOS HORNOS

	MODELO	CARACTERÍSTICAS	COLECCIÓN	PRECIO
	SA-P7 SA-P9	Kit para pizzas con marco y soporte de acero inoxidable - 60 cm oven 90 cm oven	GENESI ASCOT ENFASI OXFORD	180 € 180 €
	SA-PCX	Revestimientos de acero inoxidable para horno	GENESI ASCOT ENFASI OXFORD	250 €
	SA-GT	Soportes de estantes deslizantes telescópicos	GENESI ASCOT ENFASI OXFORD	145 €
	SA-ML	Asas de seguridad para bandeja	GENESI ASCOT ENFASI OXFORD	55 €
	SA-L6V SA-L9V	Bandeja de vapor en acero inoxidable Horno 60 cm Horno 90 cm	GENESI ASCOT	150 € 205 €
	SA-L6X SA-L9X	Bandeja de acero inoxidable Horno 60 cm Horno 90 cm	GENESI ASCOT	145 € 155 €
	SA-L3 SA-L6 SA-L9	Bandeja esmaltada Horno 30 cm Horno 60 cm Horno 90 cm	GENESI ASCOT ENFASI OXFORD	60 € 110 € 125 €

ACCESORIOS HORNOS

MODELO	CARACTERÍSTICAS	COLECCIÓN	PRECIO
 SA-G6R SA-G9R	Estante profesional de alambre reforzado Horno 60 cm Horno 90 cm	GENESI ASCOT	205 € 265 €
 SA-G3C SA-G6C SA-G9C	Estante de alambre cromado Horno 30 cm Horno 60 cm Horno 90 cm	GENESI ASCOT ENFASI OXFORD	125 € 145 € 205 €
 SA-T3 SA-T6 SA-T9	Bandeja con rejilla Horno 30 cm Horno 60 cm Horno 90 cm	GENESI ASCOT ENFASI OXFORD	130 € 145 € 205 €











ACCESORIOS PIES

MODELO	CARACTERÍSTICAS	COLECCIÓN	PRECIO
 OA-PR	Pies de plástico ajustables H 120-180mm	ENFASI	55 €
 OA-PR NF	Pies de plástico ajustables H 120-180mm NERO FUMO	ENFASI	55 €
 SA-PR	Pies de plástico H 35mm	GENESI	55 €

ACCESORIOS SEPARADORES

	MODELO	CARACTERÍSTICAS	COLECCIÓN	PRECIO
		Separador de acero inoxidable de 10 cm		
	GA-D7-Q	Cocina de 70 cm	GENESI	165 €
	GA-D9-Q	Cocina de 90 cm		170 €
	GA-D10-Q	Cocina de 100 cm		175 €
	GA-D12-Q	Cocina de 120 cm		185 €
		Separador de acero inoxidable de 5 cm		
	GA-D7-5-Q	Cocina de 70 cm	GENESI	165 €
	GA-D9-5-Q	Cocina de 90 cm		170 €
	GA-D10-5-Q	Cocina de 100 cm		175 €
	GA-D12-5-Q	Cocina de 120 cm		185 €
		Separador de acero inoxidable de 10 cm		
	GA-D4	Unidad de 45 cm	GENESI	165 €
	GA-D7	Unidad de 70 cm		165 €
	GA-D9	Unidad de 90 cm		170 €
	GA-D12	Unidad de 120 cm		185 €
		Distanciador de acero inoxidable de 5 cm		
	GA-D4-5	Unidad de 45 cm	GENESI	165 €
	GA-D7-5	Unidad de 70 cm		165 €
	GA-D9-5	Unidad de 90 cm		170 €
	GA-D12-5	Unidad de 120 cm		185 €
		Distanciador de acero inoxidable de 10 cm para cocina/unidad		
	AA-D4	45 cm	ASCOT	165 €
	AA-D7	70 cm		165 €
	AA-D9	90 cm		170 €
	AA-D10	100 cm		175 €
	AA-D12	120 cm		185 €
		Distanciador de acero inoxidable de 5 cm para cocina/unidad		
	AA-D4-5	45 cm	ASCOT	165 €
	AA-D7-5	70 cm		165 €
	AA-D9-5	90 cm		170 €
	AA-D10-5	100 cm		175 €
	AA-D12-5	120 cm		185 €
		Separador de acero inoxidable de 10 cm		
	OA-D9	Cocina de 90 cm	ENFASI	170 €
	OA-D10	Cocina de 100 cm		175 €
		Separador de 10 cm nero fumo -		
OA-D9 NF	Cocina de 90 cm	ENFASI	165 €	
OA-D10 NF	Cocina de 100 cm		170 €	
		Separador de acero inoxidable de 5 cm		
	OA-D9-5	Cocina de 90 cm	ENFASI	160 €
	OA-D10-5	cocina de 100 cm		175 €
		Separador de 5 cm nero fumo		
	OA-D9-5 NF	cocina de 90 cm	ENFASI	170 €
OA-D10-5 NF	Cocina de 100 cm	175 €		

ACCESORIOS SOPORTES DE COCINA

	MODELO	CARACTERÍSTICAS	COLECCIÓN	PRECIO
	SA-SZ4-Q	Soporte y zócalo de la placa de cocción de 5 cm 45 cm	GENESI	165 €
	SA-SZ7-Q	70 cm		165 €
	SA-SZ7-D-Q	70/2		165 €
	SA-SZ9-Q	90 cm		170 €
	SA-SZ10-Q	100 cm		175 €
	SA-SZ10-T-Q	100/3		175 €
	SA-SZ12-Q	120 cm		185 €
	SA-SZ4-3-Q	Soporte de cocina y zócalo de 3 cm 45 cm	GENESI	165 €
	SA-SZ7-3-Q	70 cm		165 €
	SA-SZ7-3-D-Q	70/2		165 €
	SA-SZ9-3-Q	90 cm		170 €
	SA-SZ10-3-Q	100 cm		175 €
	SA-SZ10-3-T-Q	100/3		170 €
	SA-SZ12-3-Q	120 cm		185 €
	SA-SZ7-FR-Q	Soporte y zócalo de bodega de 5 cm	GENESI	165 €
	SA-SZ7-3-FR-Q	Soporte de bodega y zócalo de 3 cm		165 €
	SA-SZ7-LVS-Q	Soporte y zócalo para lavavajillas de 5 cm	GENESI	165 €
	SA-SZ7-3-LVS-Q	Soporte y zócalo para lavavajillas de 3 cm		165 €
	SA-AZ4	Soporte y zócalo de la placa de cocción de 5 cm 45 cm	ASCOT	165 €
	SA-AZ7	70 cm		165 €
	SA-AZ7-D	70/2		165 €
	SA-AZ9	90 cm		170 €
	SA-AZ10	100 cm		175 €
	SA-AZ10-T	100/3		175 €
	SA-AZ12	120 cm		185 €
	SA-AZ4-3	Soporte de cocina y zócalo de 3 cm 45 cm	ASCOT	165 €
	SA-AZ7-3	70 cm		165 €
	SA-AZ7-3-D	70/2		165 €
	SA-AZ9-3	90 cm		165 €
	SA-AZ10-3	100 cm		170 €
	SA-AZ10-3-T	100/3		175 €
	SA-AZ12-3	120 cm		175 €
	SA-AZ7-LVS	Soporte y zócalo para lavavajillas de 5 cm	ASCOT	165 €
	SA-AZ7-3-LVS	Soporte y zócalo para lavavajillas de 3 cm		165 €
	SA-XZ9	Soporte de cocina y zócalo de 5 cm Cocina de 90 cm	ENFASI/3 OXFORD	170 €
	SA-XZ10	Cocina de 100 cm		175 €
	SA-XZ10-T	Cocina 100/3		175 €
	SA-XZ9-3	Soporte de cocina y zócalo de 3 cm Cocina de 90 cm	ENFASI/3 OXFORD	170 €
	SA-XZ10-3	Cocina de 100 cm		175 €
	SA-XZ10-3-T	Cocina 100/3		175 €
	SA-XZ9-7	Soporte de cocina y zócalo de 7 cm cocina de 90 cm	ENFASI/3 OXFORD	165 €
	SA-XZ10-7	Cocina de 100 cm		175 €
	SA-XZ10-7-T	Cocina 100/3		175 €

ACCESORIOS SALPICADEROS Y CUBIERTAS

	MODELO	CARACTERÍSTICAS	COLECCIÓN	PRECIO
		Copete de 6 cm		
	SA-AG7-Q	Cocina de 70 cm	GENESI	185 €
	SA-AG9-Q	Cocina de 90 cm		200 €
	SA-AG10-Q	Cocina de 100 cm		205 €
	SA-AG12-Q	Cocina de 120 cm		205 €
		Copete de 6 cm		
	SA-AG4	Unidad de 45 cm	GENESI	185 €
	SA-AG7	Unidad de 70 cm		185 €
	SA-AG9	Unidad de 90 cm		200 €
	SA-AG12	Unidad de 120 cm		205 €
		Tapa trasera de acero inoxidable de 5 cm de profundidad		
	SA-BP4	45 cm	GENESI	480 €
	SA-BP7	70 cm		480 €
	SA-BP9	90 cm		480 €
	SA-BP10	100 cm		480 €
SA-BP12	120 cm	480 €		
		Tapa trasera de acero inoxidable de 5 cm de profundidad		
	AA-BP4	45 cm	ASCOT	480 €
	AA-BP7	70 cm		480 €
	AA-BP9	90 cm		480 €
	AA-BP10	100 cm		480 €
AA-BP12	120 cm	480 €		
		Cierre trasero para instalación sin soporte trasero		
	AA-T7	Cocina de 70 cm	ASCOT	165 €
	AA-T9	Cocina de 90 cm		165 €
	AA-T10	Cocina de 100 cm		170 €
	AA-T12	Cocina de 120 cm		170 €
	A7T-A	Embelledor esquinero Ascot 70 cm x 70 cm. Colores bajo pedido: nero (BA), crema (CR), bordeaux (BR), antracite (AN), sabbia (SA), nuvola (NA), celeste (CE), ametista (AA)	ASCOT	370 €
	AA-EGI	Junta unión frontal Ascot Colores bajo pedido: nero (BA), crema (CR), bordeaux (BR), antracite (AN), sabbia (SA), nuvola (NA), celeste (CE), ametista (AA)	ASCOT	125 €
	G7T-A	Embelledor esquinero Genesi 70 cm x 70 cm.	GENESI	370 €
	GMA-7	Módulo esquinero Genesi 70 cm x 70 cm	GENESI	770 €
	GA-EGI	Junta unión frontal Genesi	GENESI	125 €





ACCESORIOS CAMPANAS

	MODELO	CARACTERÍSTICAS	COLECCIÓN	PRECIO
	SK70 SK90 SK100 SK120	Pared trasera de acero inoxidable 70 x 75 x 1 cm 90 x 75 x 1 cm 100 x 75 x 1 cm 117,2 x 75 x 1 cm	GENESI ENFASI	210 € 245 € 285 € 320 €
	ASK70 ASK90 ASK100 ASK120	Pared trasera de acero inoxidable 70 x 75 x 1 cm 90 x 75 x 1 cm 100 x 75 x 1 cm 117,2 x 75 x 1 cm	ASCOT	210 € 245 € 285 € 320 €
	SA-FKS	Filtro de carbón para campanas de las series AKL y XK	GENESI ASCOT OXFORD	90 €
	SA-FKEL	Filtro de carbón para campanas de la serie EKL	ENFASI	90 €
	SA-FKM	Filtro de plasma para Enfasi Mistral	ENFASI	1.270 €

ACCESORIOS LIMPIEZA

	SA-KP	Kit de cuidado y mantenimiento	GENESI ASCOT ENFASI OXFORD	60 €
---	-------	--------------------------------	---	------

ACCESORIOS SISTEMA MODULAR

	MODELO	CARACTERÍSTICAS	COLECCIÓN	PRECIO
	MPC	Mezclador giratorio de fregadero semi-profesional con teleducha extraíble de doble chorro	GENESI ASCOT	500 €
	SA-PP7 SA-PP9 SA-PP12	Cubertero para cajón 70 cm 90 cm 120 cm	GENESI ASCOT	290 € 500 € 730 €
	SA-PT7 SA-PT9 SA-PT12	Organizador de platos y ollas para cajón 70 cm 90 cm 120 cm	GENESI ASCOT	100 € 145 € 170 €
	SA-PTKB	Kit de 3 pinzas para platos y ollas organizador	GENESI ASCOT	60 €
	SA-HPL4 QUERCIA SA-HPL7 QUERCIA SA-HPL9 QUERCIA SA-HPL12 QUERCIA	Tabla de cortar HPL para mesas de trabajo - acabado en madera de roble 45 cm 70 cm 90 cm 120 cm	GENESI ASCOT	285 € 410 € 705 € 855 €
	SA-HPL4 LAVAGNA SA-HPL7 LAVAGNA SA-HPL9 LAVAGNA SA-HPL12 LAVAGNA	Tabla de cortar HPL para mesas de trabajo - acabado pizarra 45 cm 70 cm 90 cm 120 cm	GENESI ASCOT	285 € 410 € 705 € 855 €

MEDIDAS DEL PRODUCTO

GENESI 120

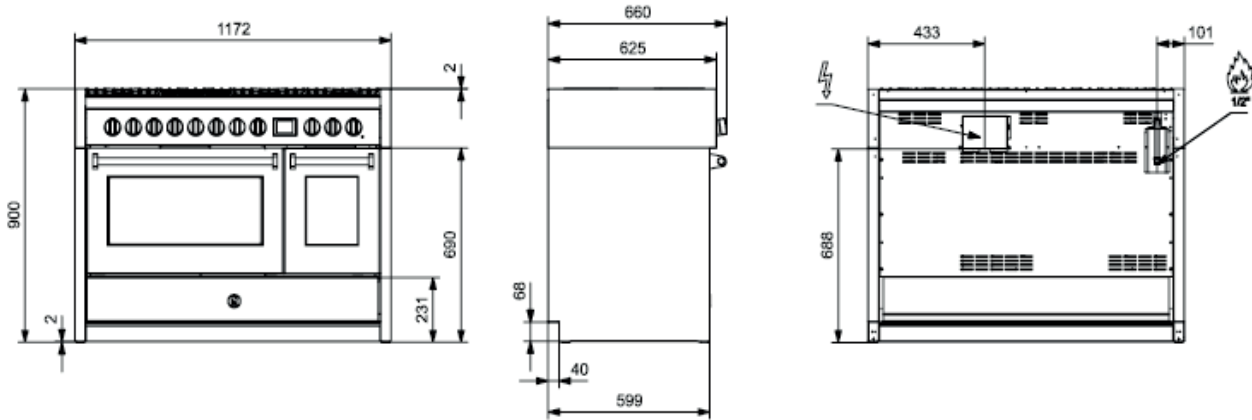

GENESI 100 - GENESI 100|3

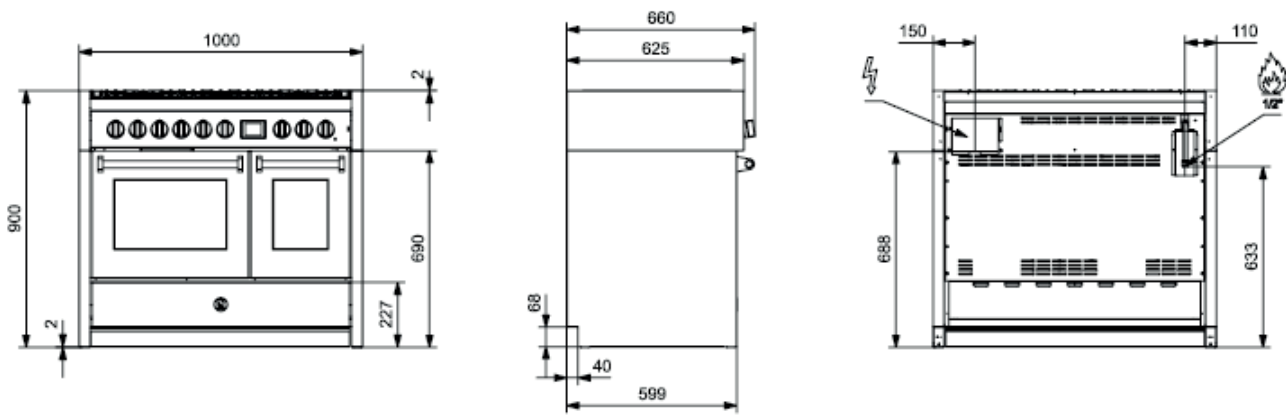

GENESI 90

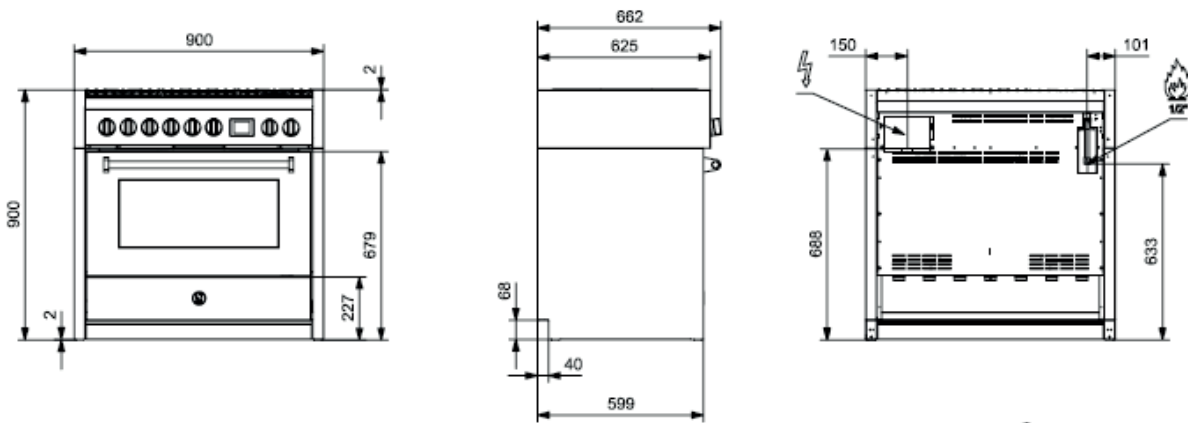

GENESI 70 - GENESI 70|2

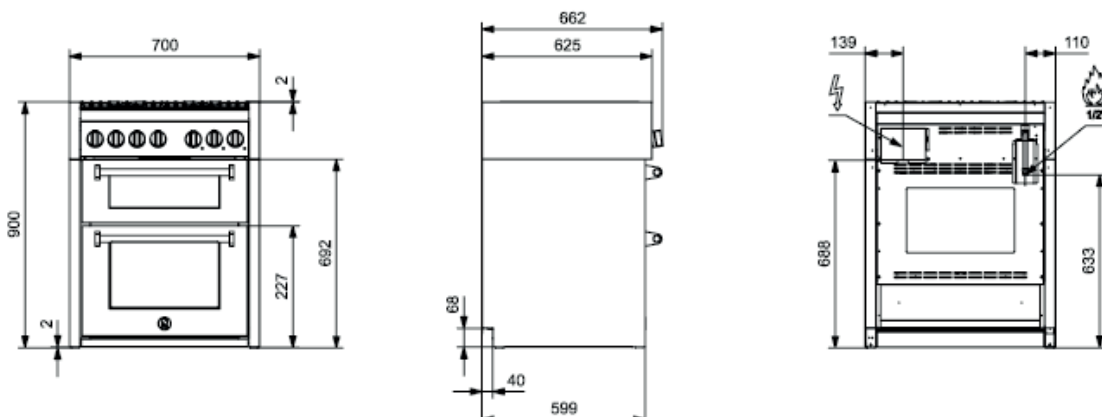

PRODUCT DIMENSIONS

ASCOT 120

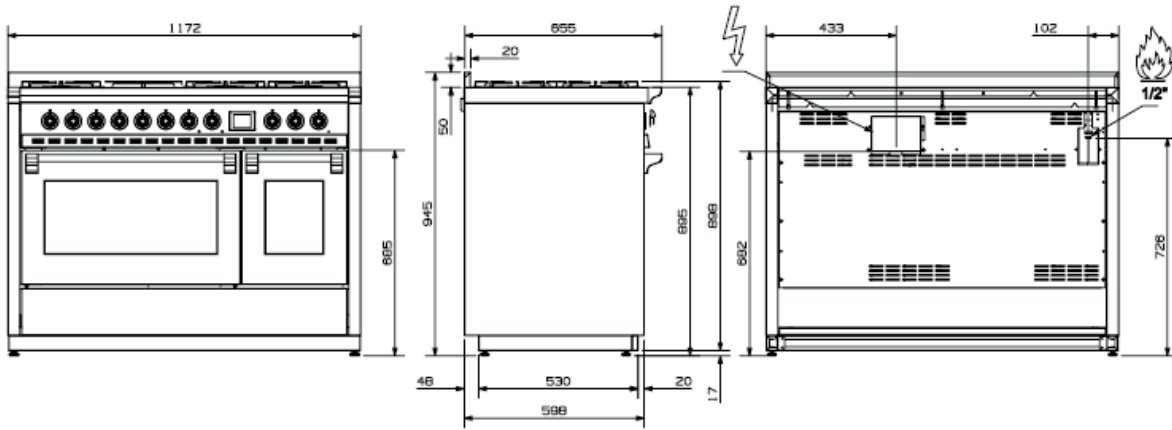

ASCOT 100 - ASCOT 100|3

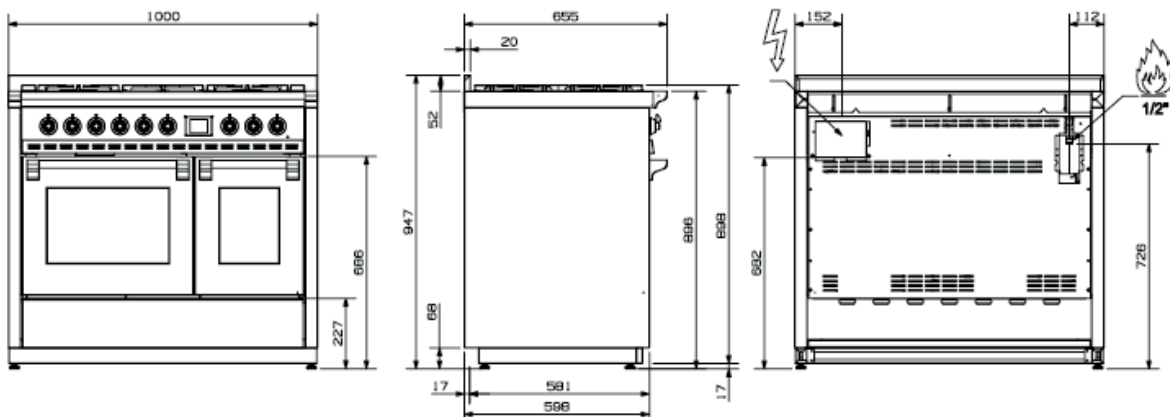

ASCOT 90

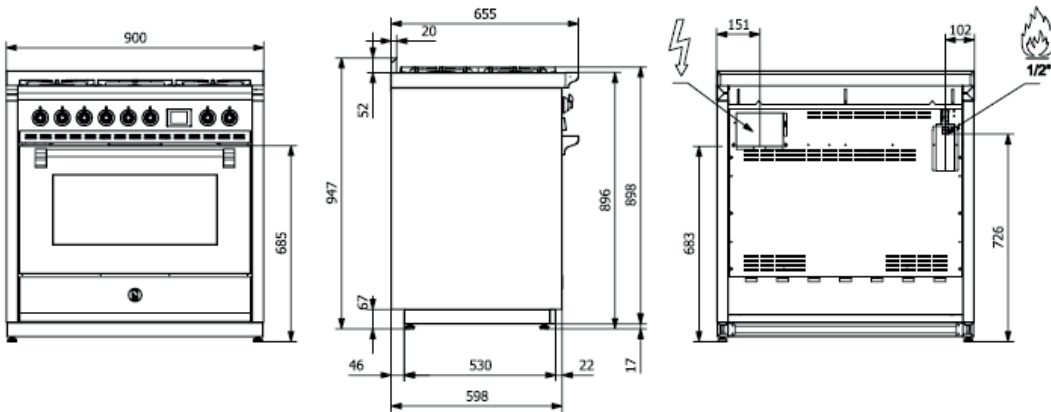

ASCOT 70 - ASCOT 70|2

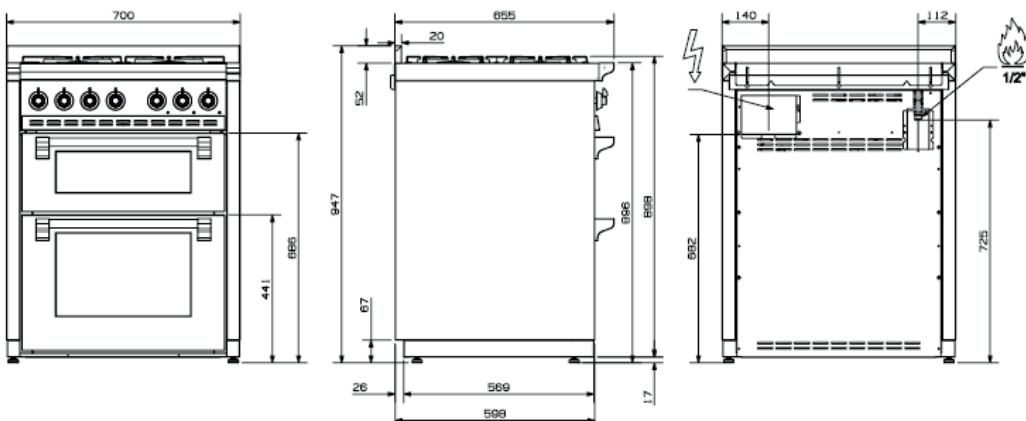

PRODUCT DIMENSIONS

ENFASI 100

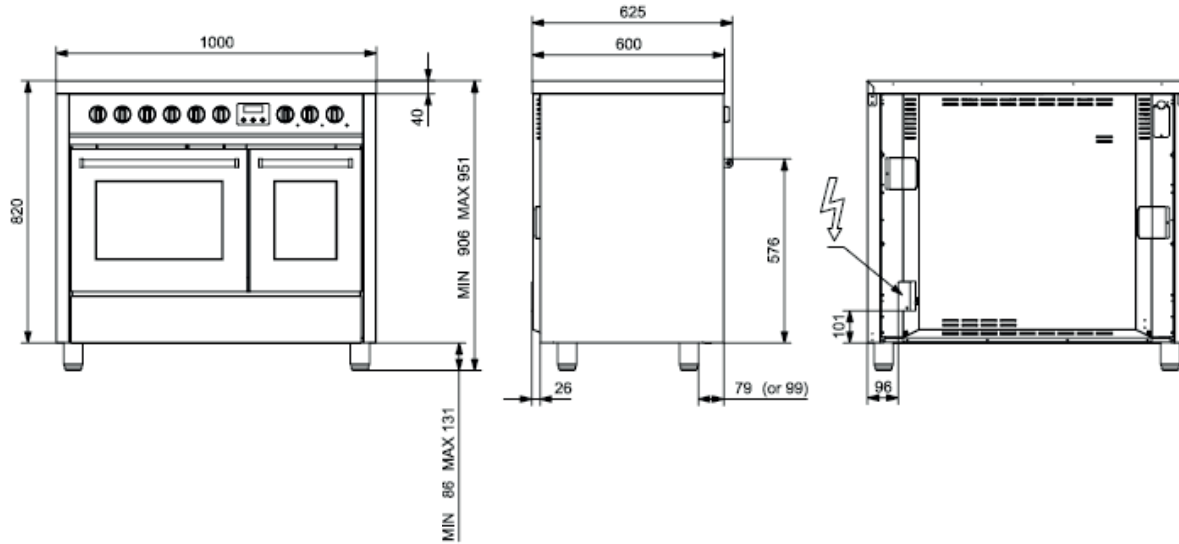

ENFASI 100|3

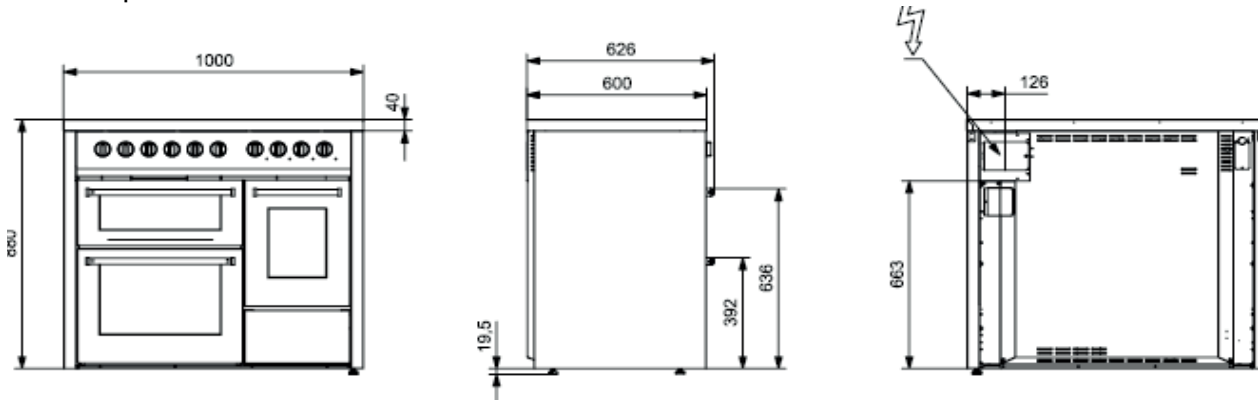

ENFASI 90

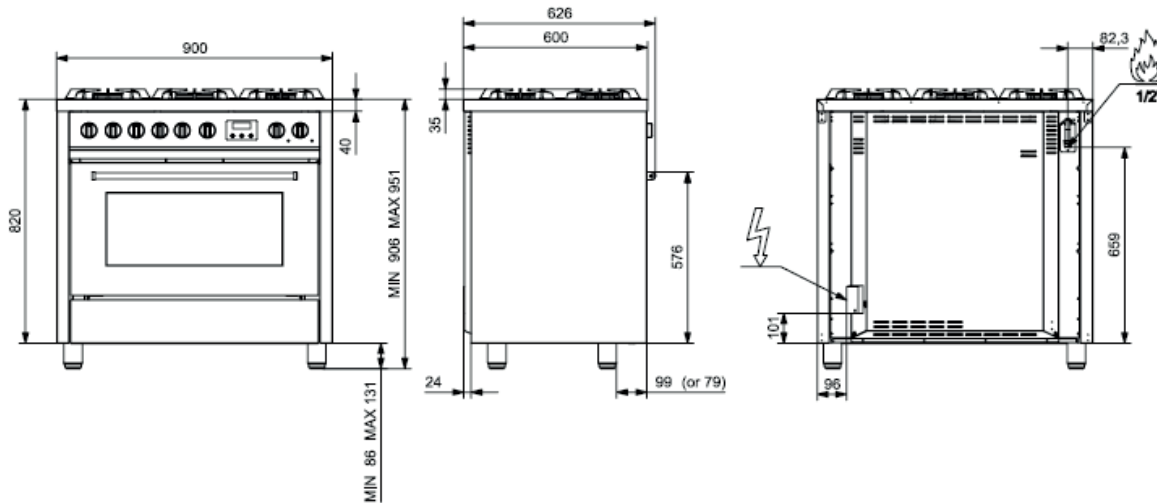

ENFASI MISTRAL

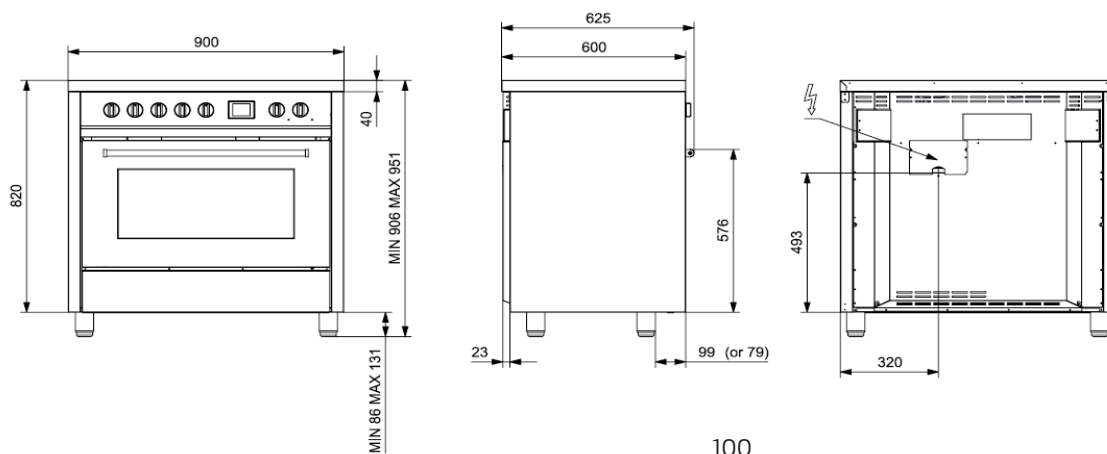

PRODUCT DIMENSIONS

OXFORD 100

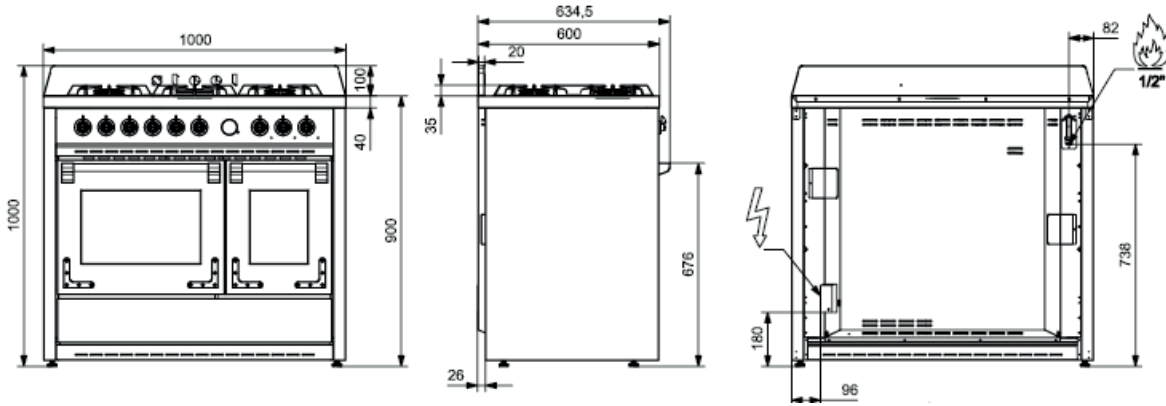

OXFORD 100|3

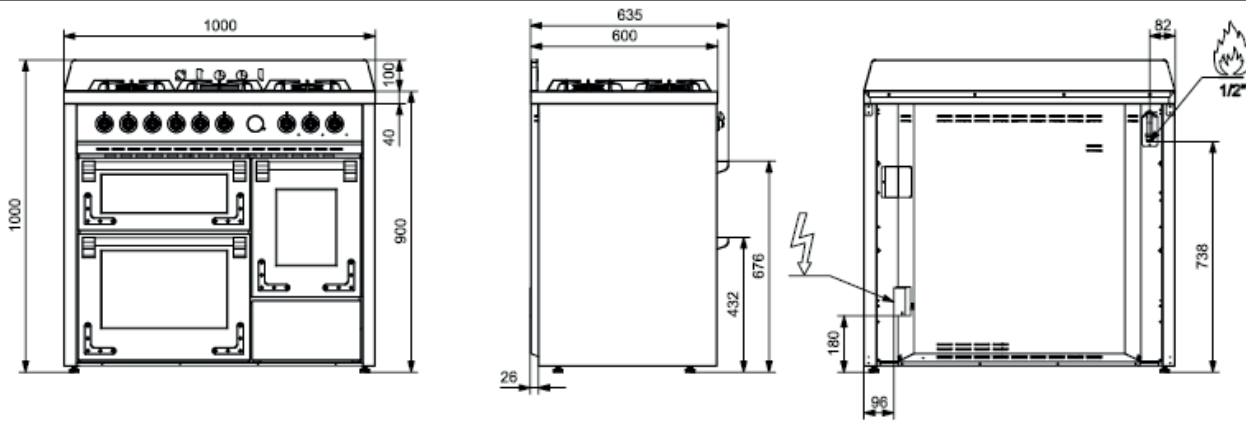

OXFORD 90

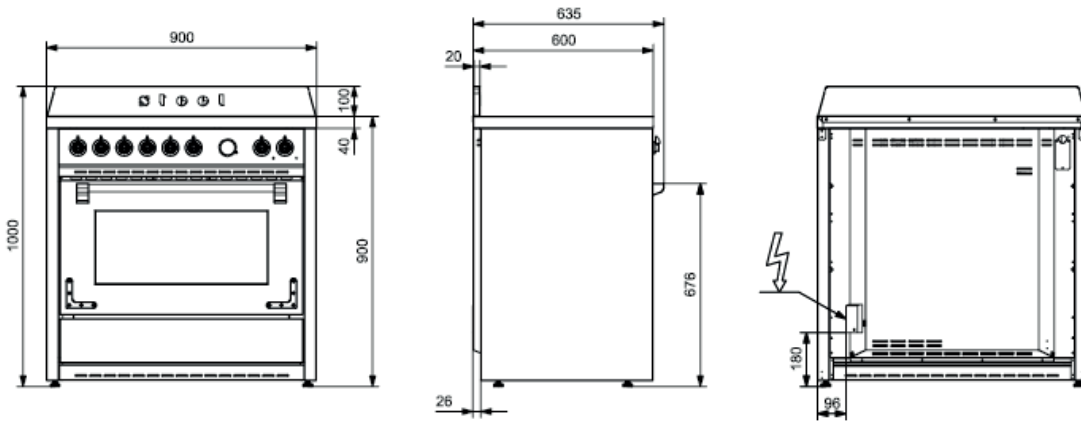

PRODUCT DIMENSIONS

GENESI 60X60

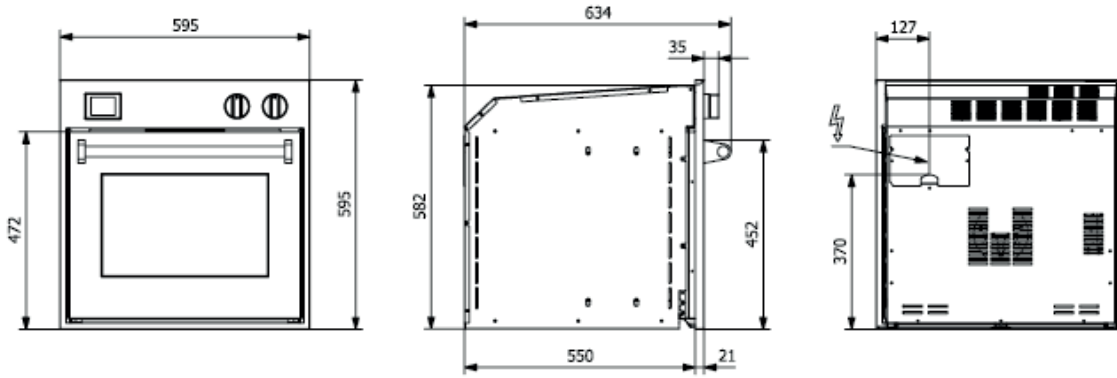

GENESI 60X90

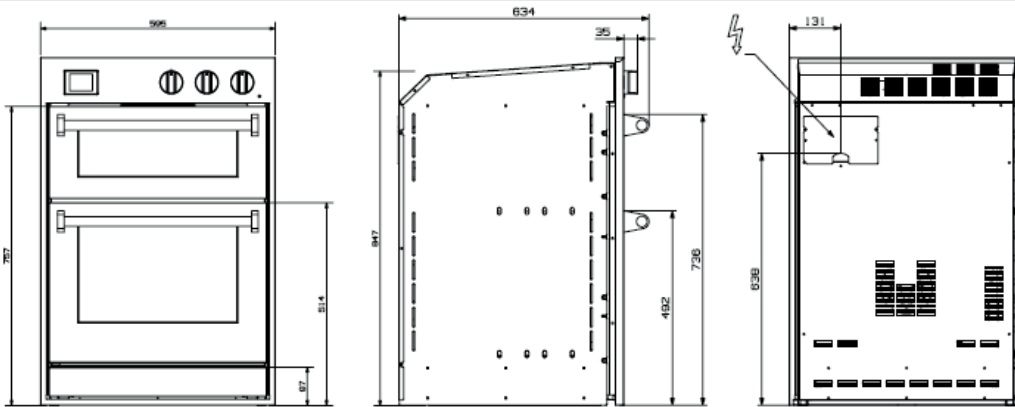

GENESI 90X60

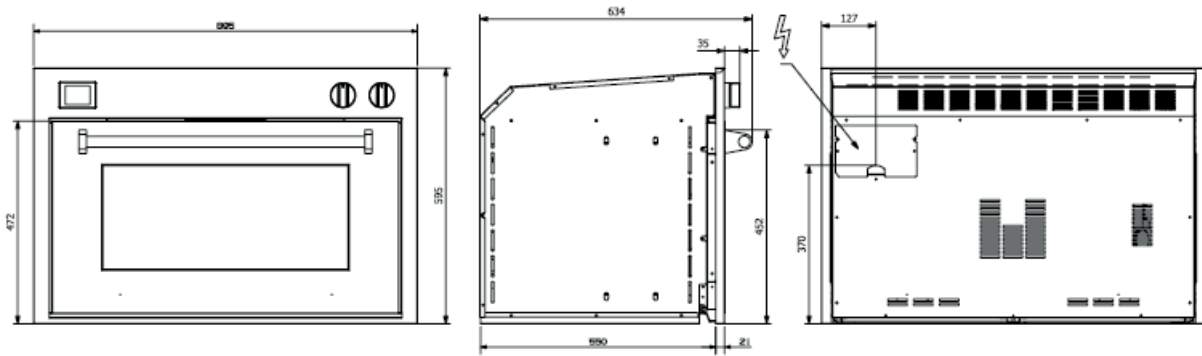

GENESI 60X45

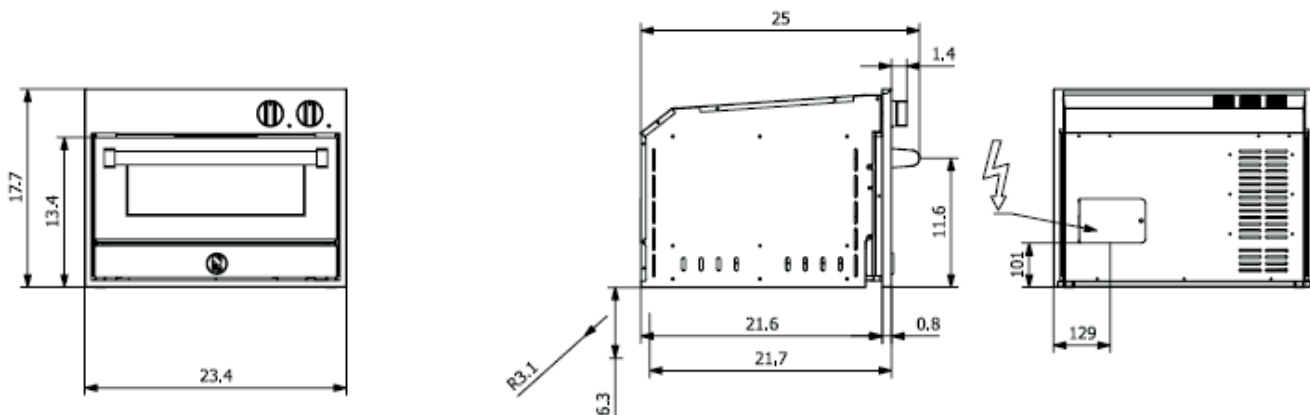

PRODUCT DIMENSIONS

ASCOT 60X60

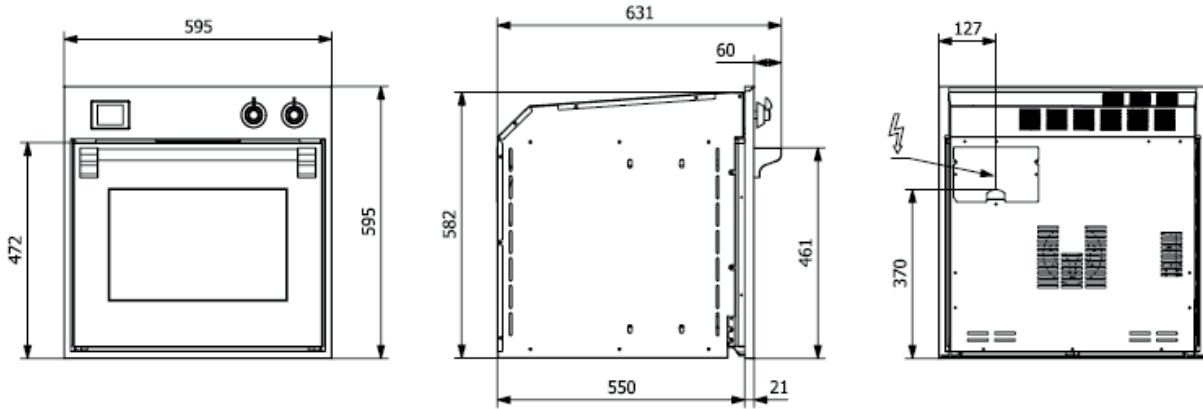

ASCOT 60X90

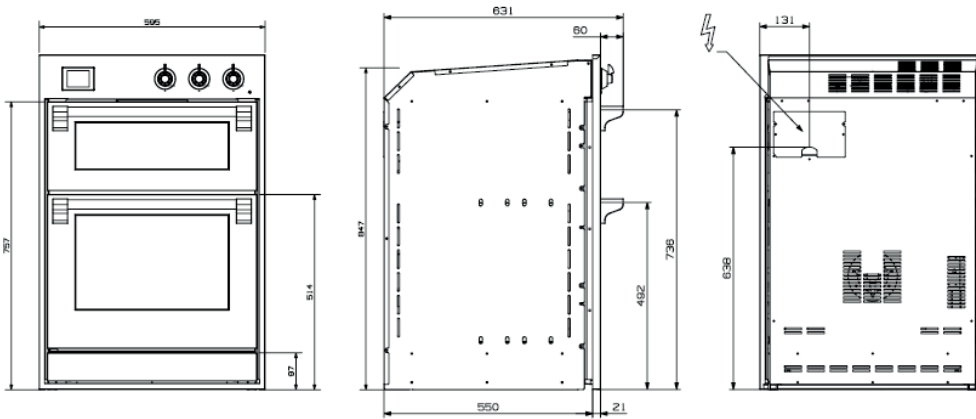

ASCOT 90X60

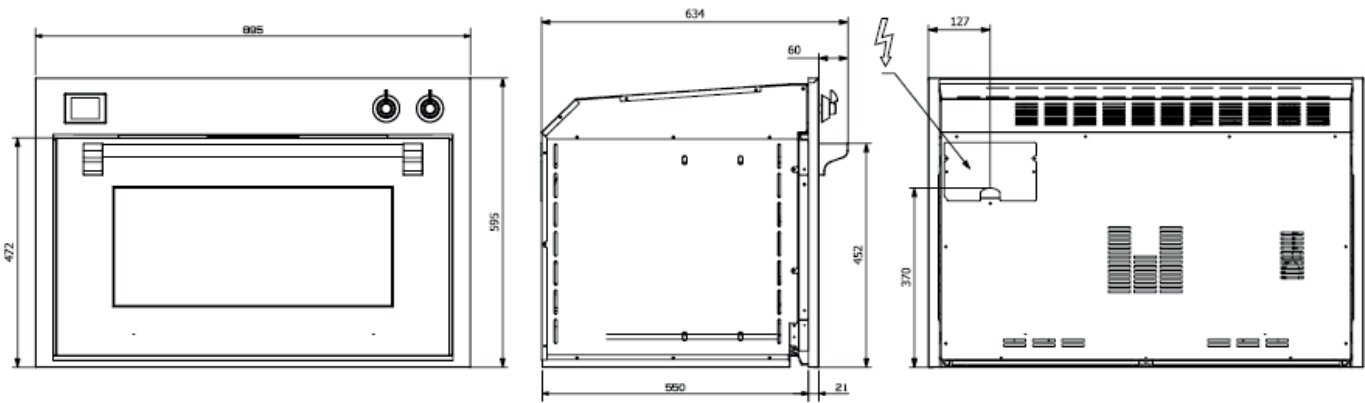

PRODUCT DIMENSIONS

ENFASI 60X60

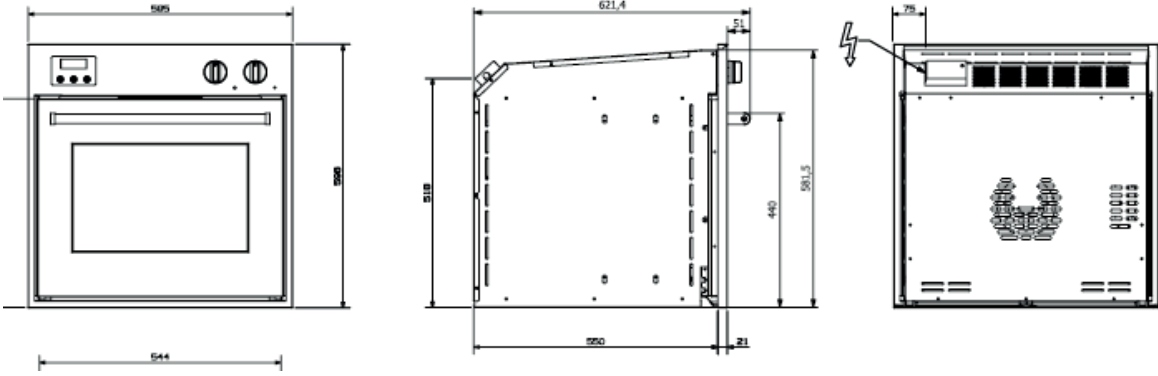

ENFASI 60X90

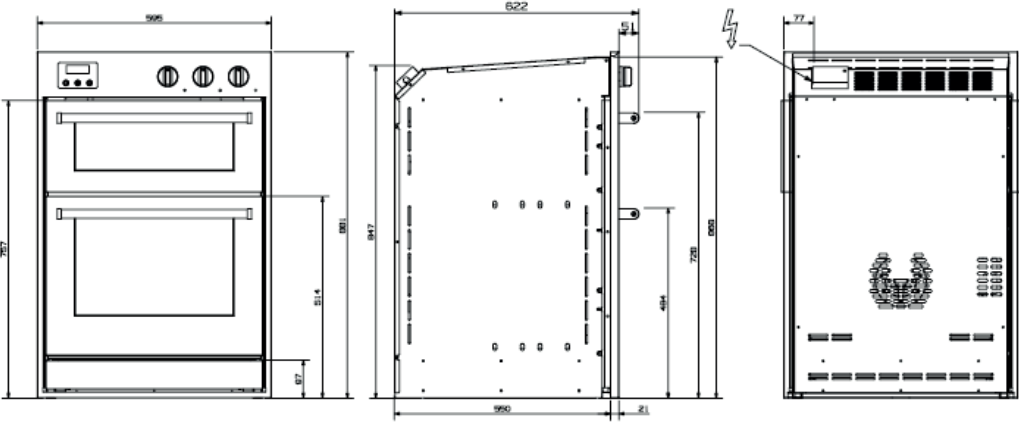

PRODUCT DIMENSIONS

GENESI HOODS

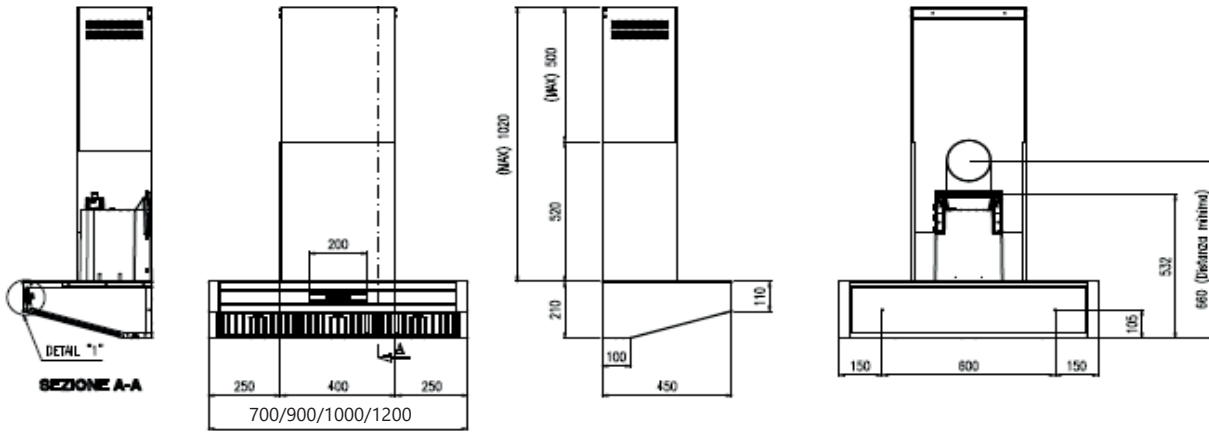

ASCOT - OXFORD HOODS

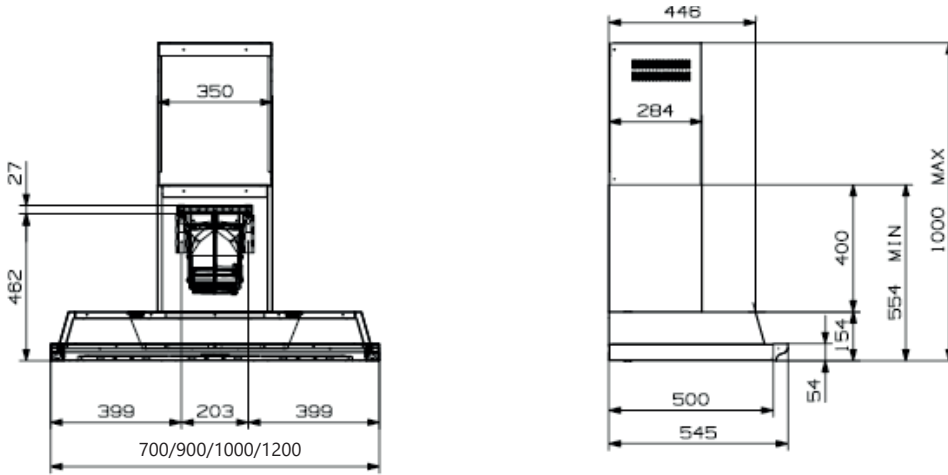

ENFASI HOODS

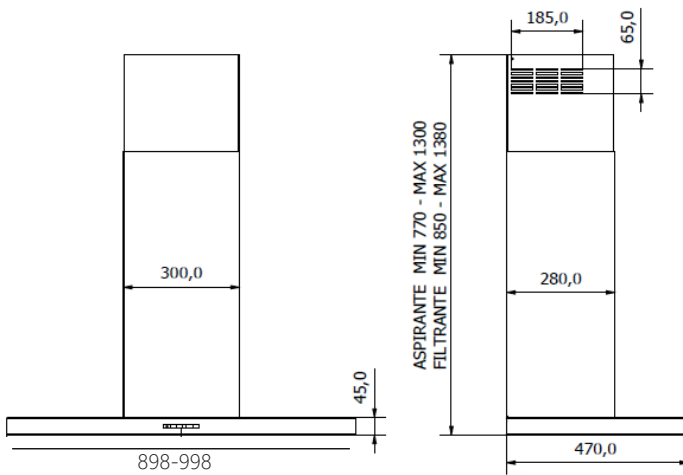

GENESI - ASCOT - ENFASI FRENCH DOOR

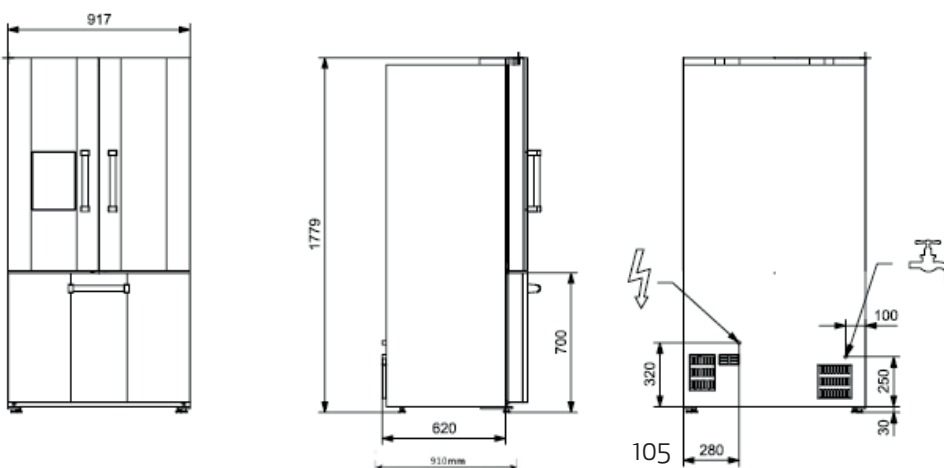

PRODUCT DIMENSIONS

GENESI MODULAR SYSTEM 45

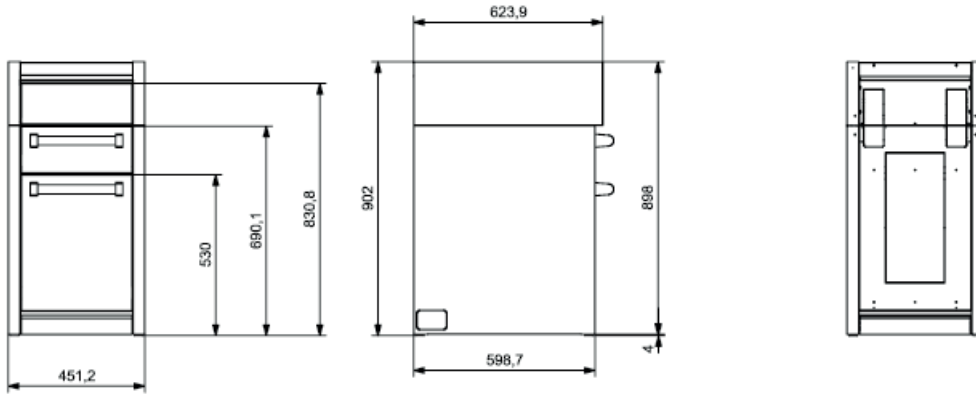

GENESI MODULAR SYSTEM 70

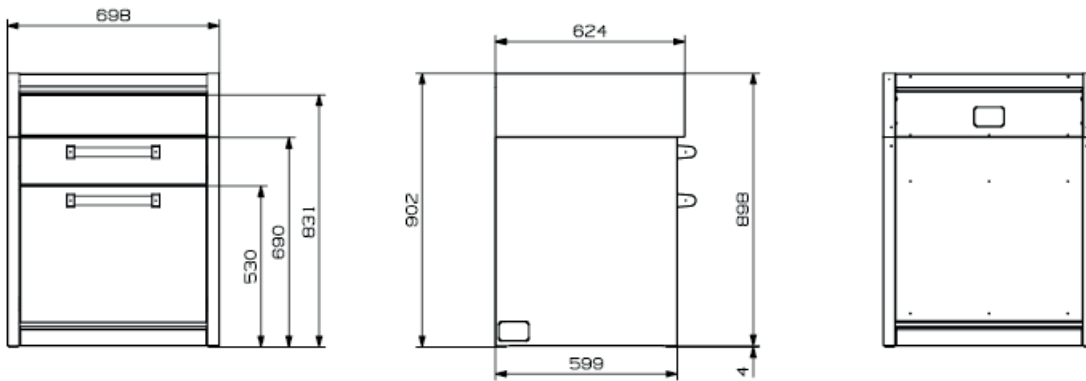

GENESI MODULAR SYSTEM 90

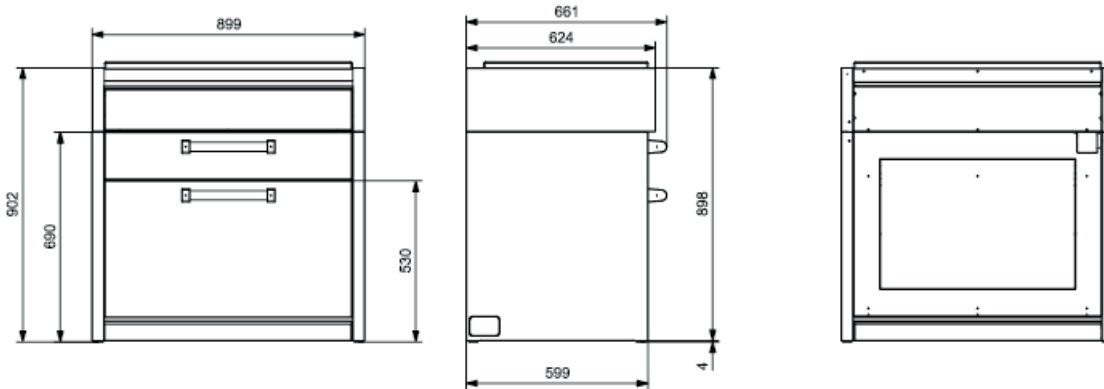

GENESI MODULAR SYSTEM 120

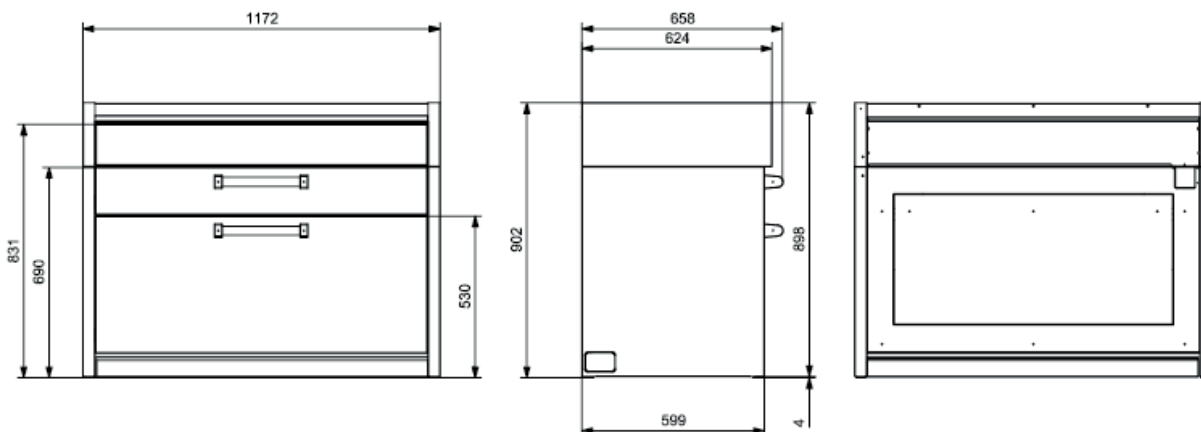

PRODUCT DIMENSIONS

ASCOT MODULAR SYSTEM 45

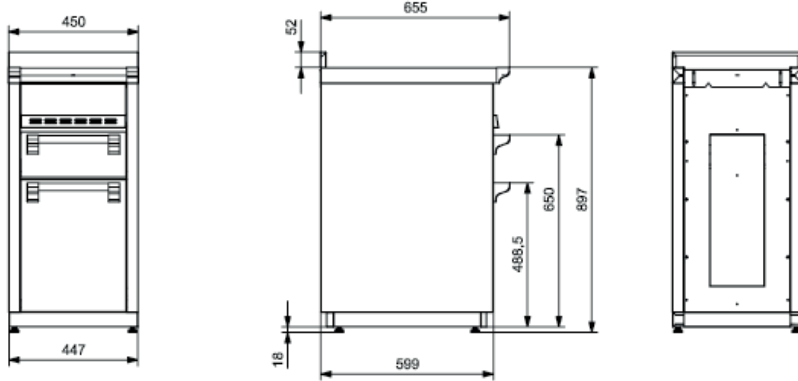

ASCOT MODULAR SYSTEM 70

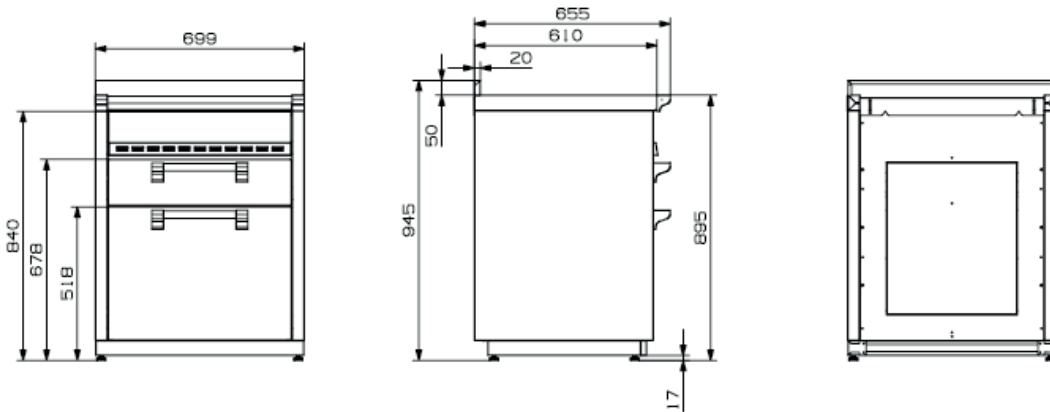

ASCOT MODULAR SYSTEM 90

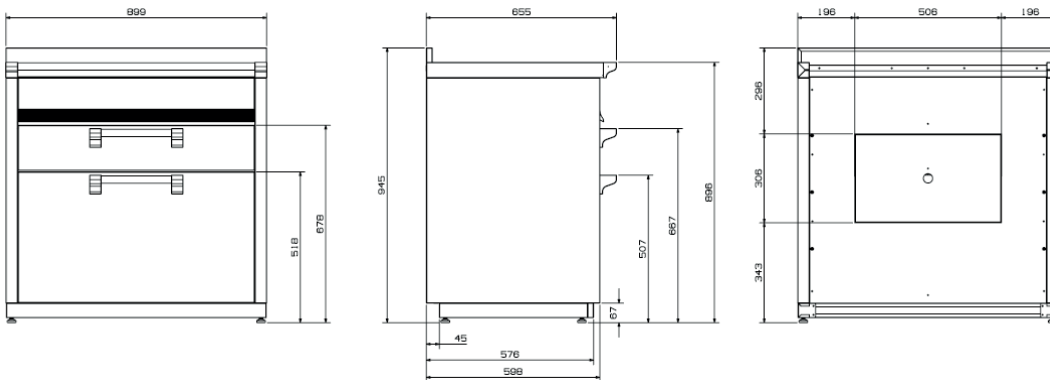

ASCOT MODULAR SYSTEM 120

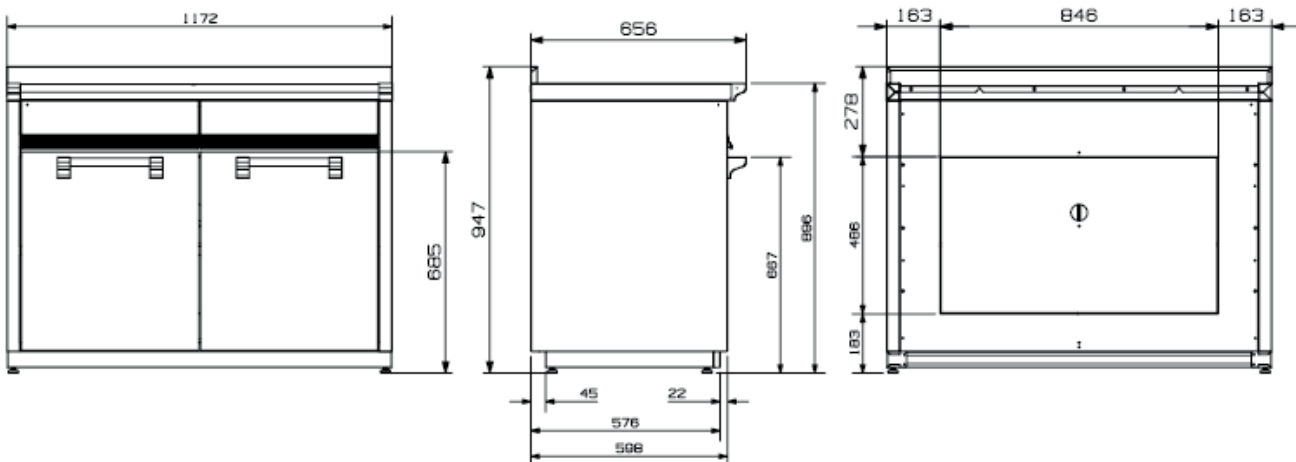

PRODUCT DIMENSIONS

GENESI - ASCOT - ENFASI FRENCH DOOR 90

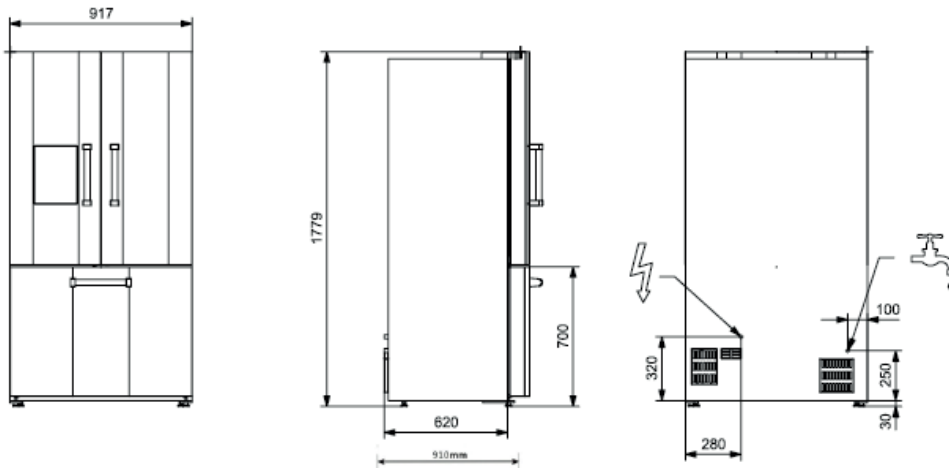

GENESI - ASCOT - ENFASI COMBI 76

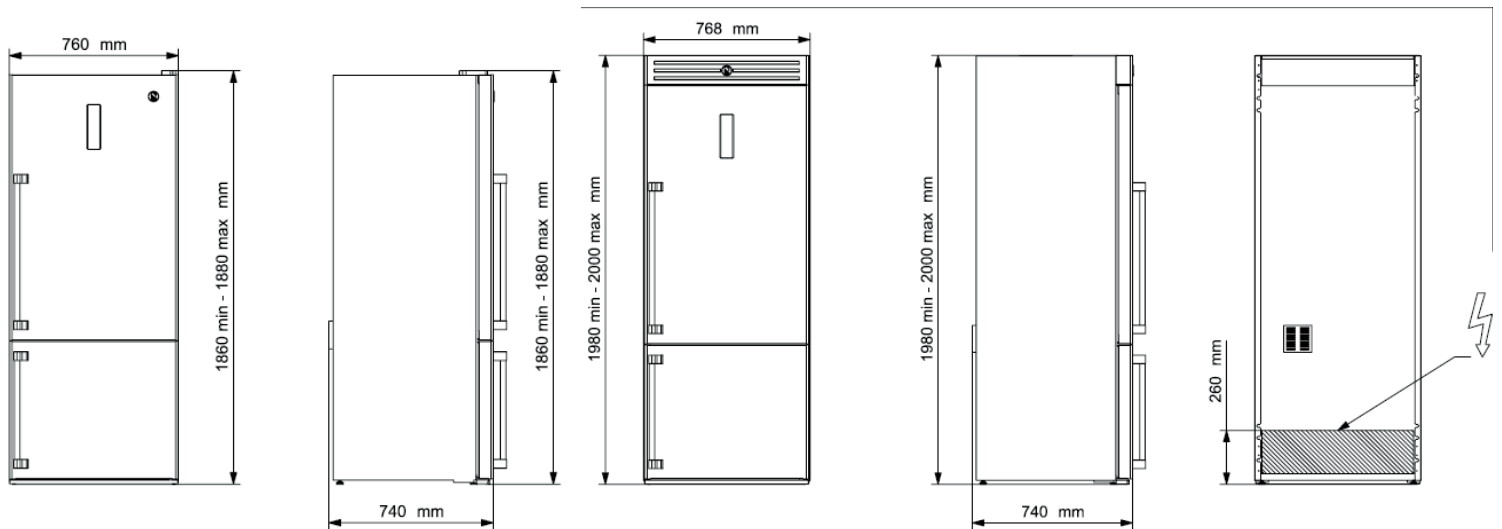

All information provided in our communications has been prepared with the utmost care. However, Steel Srl does not guarantee the accuracy, completeness, or reliability of the information. No rights can be derived from the content, and Steel Srl shall not be held liable for any consequences arising from its use.

●●DAKE
●● CULTO A LA COCINA

PRICELIST 2025
INDOOR