

BLANCO UNIT DRINK SYSTEMS

BLANCO

www.dake.es



BLANCO UNIT



FORMA Y FUNCIÓN EN PERFECTA UNIÓN.

Lo que las personas necesitan del lugar más importante de la cocina, la zona de agua, es tan personal como las diferentes personas que lo usan.

Algunos quieren una solución que ahorre espacio y ofrezca una funcionalidad excelente, con una cubeta multinivel y accesorios inteligentes, pero con un aspecto discreto. Otros quieren mejorar su cocina con un estilo sofisticado y toques premium.

La BLANCO UNIT es la respuesta a las diferentes necesidades de cada proyecto: una solución modular que convierte la zona de agua en una unidad multifuncional.

Cada componente de una BLANCO UNIT lleva la inconfundible firma de nuestro departamento de diseño: todos los elementos son estéticamente impresionantes y están coordinados funcionalmente. Esto permite configurar de forma única un gran número de BLANCO UNITS.

60 % ZONA DE AGUAS DE LA COCINA

25 % cocinando
15 % otros



Suministro de agua
Configuraciones
Lavado y limpieza
Lavar las manos.
Eliminación y organización

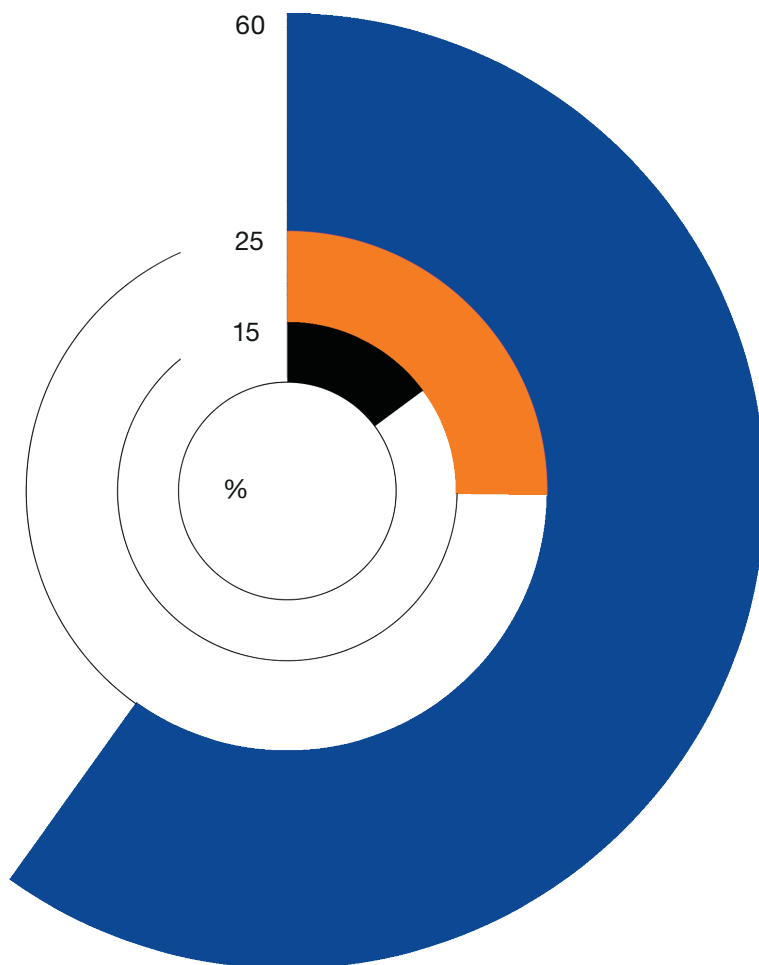



DRINK.SYSTEMS

Agua potable fresca, filtrada y deliciosa, medida con precisión para cocinar tus recetas: nuestros sistemas de agua filtrada te ofrecen todas las opciones que necesitas para refrescarte.

DRINK.SODA VER PÁGINA	→	8
DRINK.FILTER VER PÁGINA	→	14

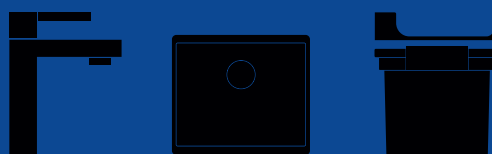

FILTER TAPS

Nuestros filtros de agua, que ahorran espacio, se integran en el armario base para proporcionar agua filtrada. El carbón activo natural reduce el contenido de calcio y garantiza un perfecto placer de beber. Al mismo tiempo, el agua «más blanda» protege las cafeteras, hervidores de agua y otros pequeños electrodomésticos de la cal, lo que garantiza una larga vida útil. El filtro también reduce las sustancias que alteran el sabor y el olor. Los filtros son duraderos y fáciles de sustituir.

GRIFERIA DE DOBLE VIA VER PÁGINA	→	16
---	---	----

BLANCO UNIT – SOLUCIONES PARA CADA NECESIDAD

CÓMO COMPONER TÚ UNIT DRINK.SYSTEMS

BLANCO drink.soda



drink.soda EVOL-S Pro



derecha

izquierda

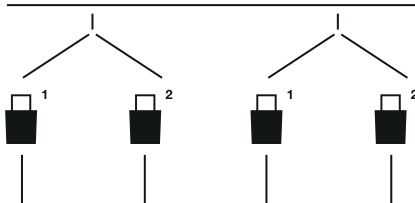

BLANCO UNIT drink.soda

1

Escoge la funcionalidad que más se adapte a tus necesidades

BLANCO drink.filter



drink.filter EVOL-S Pro



2

Complementa con el color de la grifería y de los accesorios del fregadero según tu proyecto

3

Define el modelo de fregadero

Recomendación
BLANCO ETAGON 6

4

Decide la posición en la que ubicar: Unidad de tratamiento del agua

Sistemas de selección

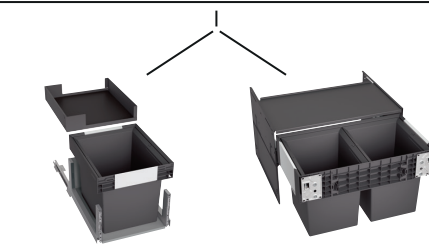

5

Selecciona el número de cubos de tu select

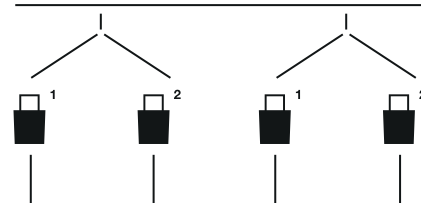

BLANCO UNIT drink.filter

DESCUBRE EL AGUA CON GAS



El sistema de agua 5 en 1 es ideal para quienes valoran el tener agua filtrada y fría a mano siempre. En el mando derecho, el agua fría y caliente convencional fluye del grifo, en el mando izquierdo, tendrás a tu disposición agua fría filtrada en tres etapas, con o sin gas. Pudiendo regular tanto los grados de temperatura del agua como el aporte de gas.

DRINK.SODA EVOL-S PRO



REFRESCANTE Y CON PRECISIÓN

BLANCO drink.soda EVOL-S Pro garantiza puro placer desde la grifería. La grifería de agua filtrada y agua con gas, también ofrece una funcionalidad única y cómoda, con una salida en la izquierda que dispensa agua con gas que se puede carbonizar, enfriar y filtrar en tres pasos usando el mando giratorio. Gracias a la intuitiva función medidora, podrás medir exactamente la cantidad que desees. En la derecha se activan el agua fría y el agua caliente regular del grifo.

La practicidad es fundamental:

La pantalla táctil es una característica especialmente práctica, ya que controla la temperatura del agua y proporciona alertas sobre la necesidad de sustituir los consumibles.

Flujos de agua separados:

Dos brazos que se pueden mover de forma independiente entre sí, permitiendo el funcionamiento simultáneo de agua regular y agua potable filtrada.

Programa de limpieza automática:

El programa de limpieza de 30 minutos, que garantiza una higiene óptima para el equipo de soda, se activa a través de la pantalla.

Refrigeración constante:

La temperatura del agua filtrada puede ajustarse individualmente entre 4 y 10 °C.



DISFRUTA DEL AGUA CON GAS EN CUALQUIER MOMENTO.

Agua filtrada y refrigerada con o sin gas, eso es lo que el sistema de agua drink.soda ofrece. Disponible en tres acabados, el grifo semi-profesional se integra visualmente en cualquier ambiente de cocina.



DOBLE VÍA

Los sistemas de agua de BLANCO cuentan con doble vía para agua filtrada y agua del grifo. De este modo, siempre disfrutas de agua corriente clásica y agua purificada de fuentes independientes.



TEMPERATURA REGULABLE

La temperatura en la unidad de refrigeración y carbonización puede ajustarse entre 4 °C y 10 °C a través de la pantalla.



FUNCIONALIDAD

Elegante caño flexible y extraíble con doble caudal y soporte magnético.

DRINK.SODA

DRINK.SODA EVOL-S PRO



Soda



Volumen



Filtro



Caño extraíble



Suministro de energía requerido



PVD STEEL

● PVD steel	526 255	2.625,00 €
● satin gold	527 427	2.750,00 €

EDICIÓN ESPECIAL

● negro mate	526 633	2.650,00 €
--------------	---------	-------------------

Grifo:

- Caño giratorio de 360 ° para agua convencional
- Caño giratorio de 180 ° separado para agua filtrada
- Requiere orificio para grifería de Ø 35 mm
- Cartuchos con juntas cerámicas
- Diversas mangueras de conexión flexibles y codos de conexión para un montaje especialmente fácil y seguro
- Regulador hidráulico patentado para una reducción significativa de las incrustaciones
- Placa estabilizadora para aumentar la estabilidad del grifo cuando se instala en fregaderos de acero inoxidable

Sistema:

- Unidad de refrigeración y carbonatación de alta calidad con pantalla táctil intuitivo incl. capacidad de filtros y CO₂
- 1,4 L de agua fría almacenada en el sistema y disponible en cualquier momento
- Capacidad de refrigeración continua de 8 litros por hora (dependiendo de la temperatura de entrada del agua y de la temperatura del agua configurada)
- Temperatura dentro de la unidad de enfriamiento y carbonatación ajustable entre 4°C y 10°C
- Eficiencia energética (consumo aproximado de 12 W en modo de espera)
- Alimentación: 230 VCA, 50/60 Hz.
- Potencia nominal: 220 W
- Sistema de filtrado de agua de alta gama multi etapas, mediante BWT con intercambiador de iones y carbón activo
- Set de limpieza (BWT EasyCare)
- Botella de CO₂ de 425 g

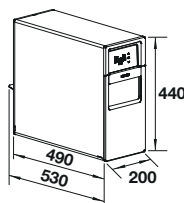
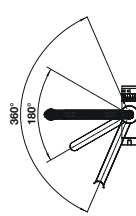
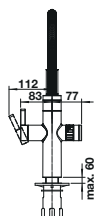
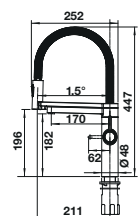

INCLUIDO EN EL SUMINISTRO

Sistema de filtraje y carbonatación del agua



Botella de 425 g CO₂



BLANCO Drink Filter Soft S



Adaptador BWT EasyCare



Pastilla de limpieza BWT EasyCare



COMPLETA TU BLANCO UNIT CON LOS SIGUIENTES ARTÍCULOS

Recomendación fregadero



ETAGON 6
SILGRANIT negro,
con válvula automática
InFino acero inoxidable
525 889

Recomendación fregadero



ETAGON 6
SILGRANIT negro
527 746

+ Juego de desagüe y rebosadero InFino con válvula automática



InFino
satin gold
207 427

InFino
negro mate
207 426

Sistema de residuos



SELECT II 40/1 Combi
526 304



SELECT II 40/2 Combi
527 854

BLANCO UNIT APP

La innovadora aplicación UNIT simplifica el control y la configuración de su sistema drink.system. Optimiza los procesos de cocción y maneja tu sistema de agua de forma aún más cómoda.

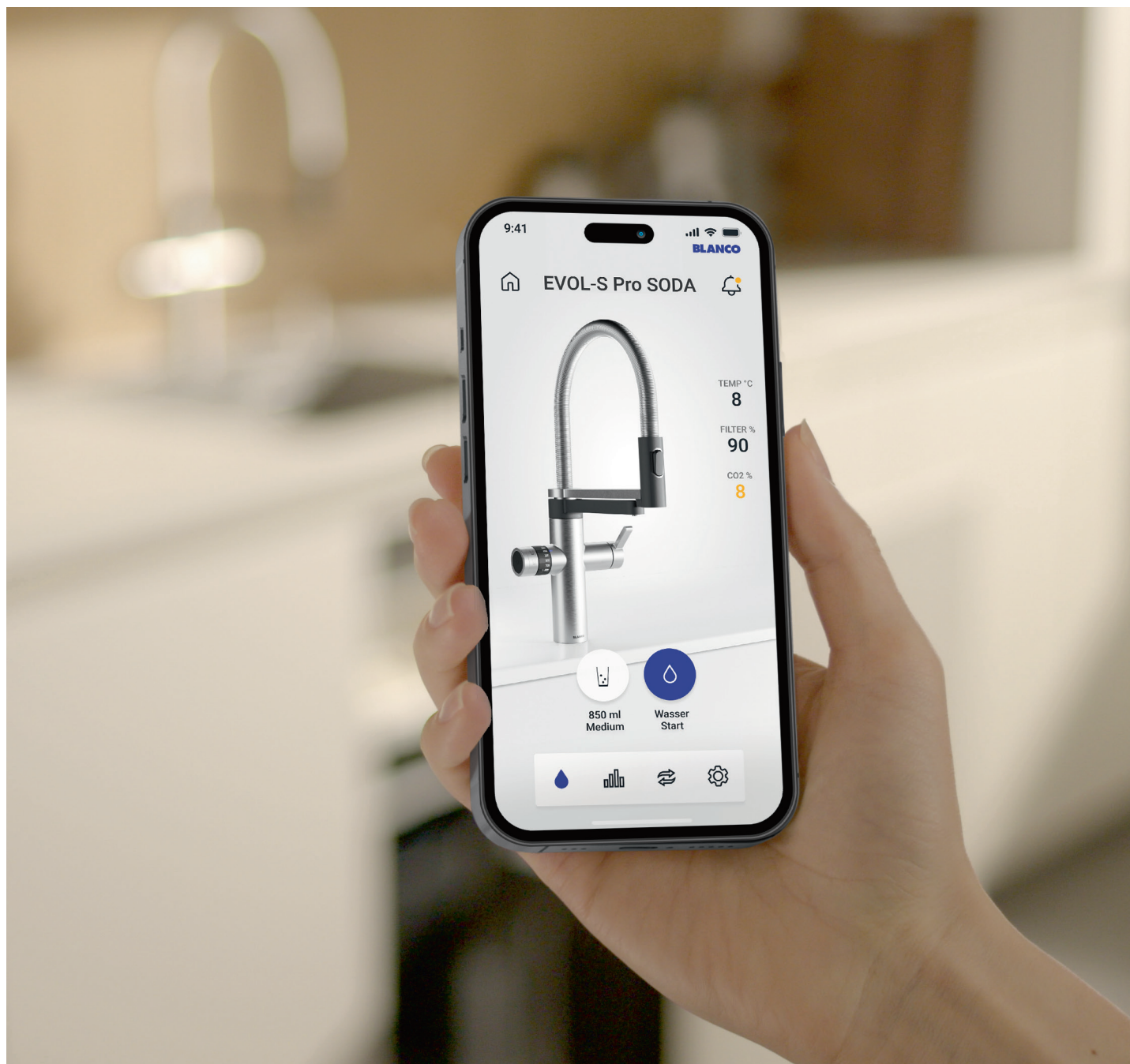

La app UNIT permite personalizar la dureza y la temperatura del agua. Las instrucciones paso a paso animadas en 3D te ayudan a sustituir fácilmente los filtros y las botellas de CO₂. También tienes acceso en todo momento a tus estadísticas de uso y consumo.



DESCARGAR
UNIT APP

LA APP DE BLANCO – COMODIDAD INNOVADORA PARA HACER TU DÍA A DÍA MÁS FÁCIL

- Configuración personalizada del sistema de purificación de agua según tus preferencias
- Visualización clara del estado del sistema y estadísticas de consumo, como niveles de CO₂ y cantidad de agua ajustable con precisión hasta 10 ml
- Recordatorios prácticos para cumplir tus objetivos de hidratación diaria
- Instrucciones paso a paso, por ejemplo, para cambiar filtros y botellas de CO₂ fácilmente
- Pedido cómodo de materiales directamente desde la app
- Contacto rápido con el equipo de soporte

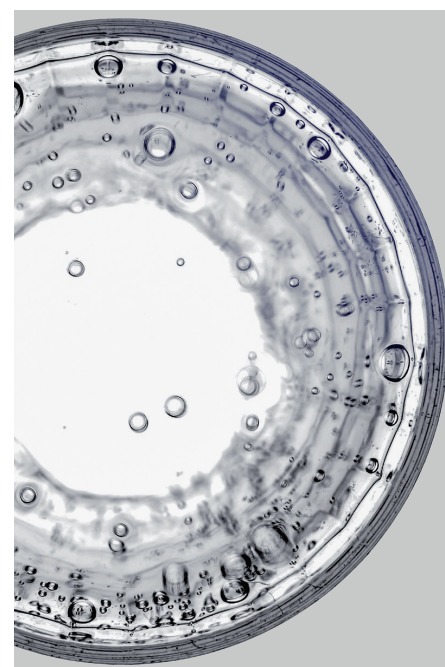
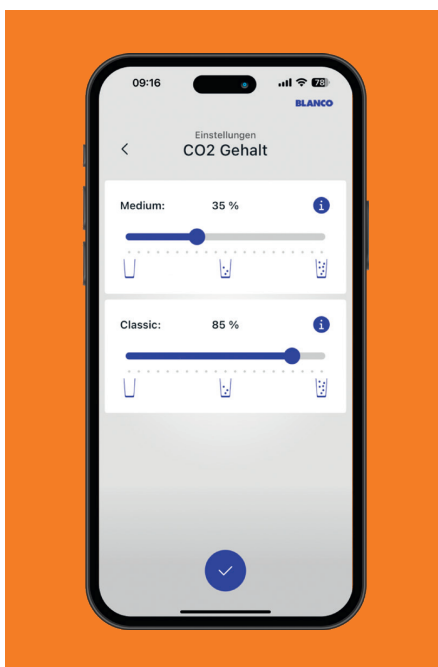
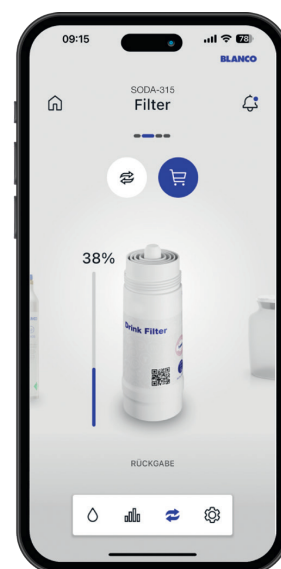
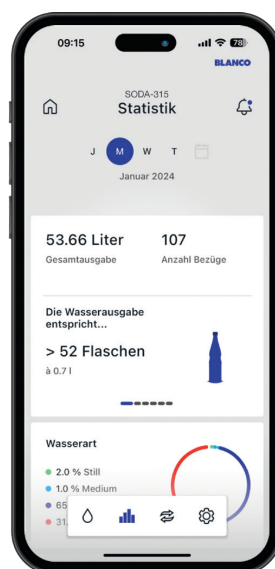
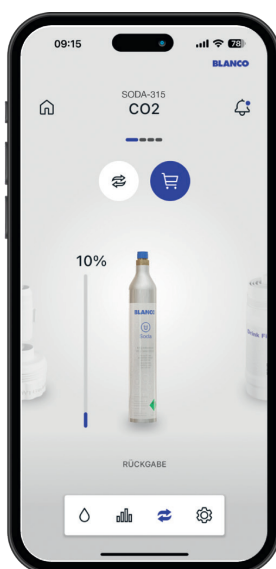

Con la app BLANCO UNIT, se puede ajustar el nivel de CO₂ del agua, desde sin gas hasta más o menos aporte de gas.

MEJORA TU CALIDAD DE VIDA CON AGUA FILTRADA.



Nuestros sistemas de agua potable y nuestros filtros convierten el agua del grifo en un auténtico placer: agua fresca del grifo, refinada a medida y disponible en todo momento.

Nuestros filtros de agua, integrados de manera que ahorran espacio en el armario, refinan el agua. El carbón activo de materias primas naturales reduce la dureza del agua y asegura un placer perfecto al beber. Además, el filtro reduce sustancias que alteran el sabor y el olor. Los filtros son duraderos y fáciles de reemplazar.



Agua filtrada de calidad directamente del grifo

Los filtros de agua BLANCO, con sus diferentes opciones, convierten la cocina en una fuente perfecta de agua potable y pueden instalarse en cualquier grifo con filtro BLANCO. El agua del grifo filtrada también puede carbonatarse cuando se combina con algunos de nuestros sistemas de agua. Nuestros sistemas son ideales para apoyar todos los procesos relacionados con beber y preparar agua en la cocina. Los filtros de agua, integrados en el mueble del fregadero, purifican el agua del grifo, proporcionando un sabor notablemente mejor, ya sea para beber, café o té. Otro beneficio del agua filtrada es que su bajo contenido de calcio prolonga la vida útil de los electrodomésticos de cocina, como hervidores o cafeteras, y reduce el esfuerzo de limpieza.



FILTRO DE AGUA SOFT S, M Y L

Menos cal. Más sabor. En combinación con un grifo BLANCO de doble vía, este filtro mejora notablemente el sabor del agua del grifo para un disfrute duradero. El filtro optimiza el agua al reducir partículas y sustancias que alteran el olor y el sabor, como el cloro. Además, ofrece una protección perfecta contra los depósitos de cal y reduce los metales pesados. El filtro es ideal para la filtración de agua en la cocina, integrado en un sistema de agua o filtro BLANCO.



FILTRO DE AGUA MAGNESIO M

Optimiza el agua. El filtro está equipado con la tecnología patentada BWT Magnesium y transforma el agua del grifo en agua mineralizada con magnesio (BWT) en cinco etapas de filtración. Reduce partículas y sustancias que alteran el olor y el sabor, como el cloro. Además, ofrece una protección perfecta contra los depósitos de cal, reduce los metales pesados y enriquece el agua con el valioso mineral magnesio. El filtro es ideal para la filtración de agua en la cocina, integrado en un sistema de agua o filtro BLANCO.

Recomendamos este filtro para aguas con dureza inferior a 12° dH.



FILTRO DE AGUA MICROPLÁSTICO S

El microfiltro reduce microplásticos y otras partículas mayores de 0,001 mm. El carbón activo integrado reduce partículas y sustancias que alteran el sabor y el olor, como el cloro. El filtro es ideal para la filtración de agua en la cocina, integrado en un sistema de agua o filtro BLANCO.

Recomendamos este filtro para aguas con dureza inferior a 12° dH.

UNA FUENTE DE ENERGÍA PURA



El sistema de filtración reduce la cal y los contaminantes, mejorando la calidad del agua y proporcionando un sabor equilibrado. El filtro de múltiples etapas elimina metales pesados, contribuyendo así a una mejor calidad de vida.



AGUA FILTRADA DE CALIDAD

El filtro de múltiples etapas BWT de alta calidad, reduce los depósitos de cal. El agua filtrada se dispensa desde una salida separada, evitando cualquier contacto con el agua del grifo no filtrada.



MANEJO FÁCIL

La cantidad de agua requerida se puede ajustar con precisión – de manera sencilla con Click & Touch.



FUNCIONALIDAD

Elegante caño flexible y extraíble con doble caudal y soporte magnético.

DRINK.FILTER

DRINK.FILTER EVOL-S PRO



PVD STEEL

● PVD steel	526 311	1.497,00 €
● satin gold	527 430	1.508,00 €

EDICIÓN ESPECIAL

● negro mate	526 636	1.489,00 €
--------------	---------	------------

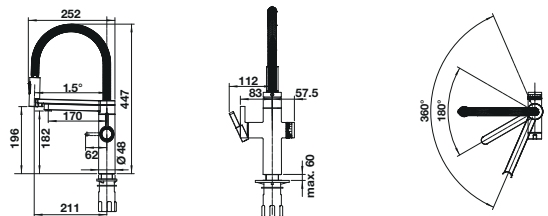

Grifo:

- Caño giratorio de 360 ° para agua regular
- Caño giratorio de 180 ° separado para agua filtrada
- Requiere orificio para grifería de Ø 35 mm
- Cartuchos con juntas cerámicas
- Diversas mangueras de conexión flexibles y codos de conexión para un montaje especialmente fácil y seguro
- Regulador hidráulico patentado para una reducción significativa de las incrustaciones
- Placa estabilizadora para aumentar la estabilidad del grifo cuando se instala en fregaderos de acero inoxidable

Sistema:

- Sistema de filtrado de agua de alta gama con filtro BWT, incl. el cabezal y el cartucho
- Caja de control con pantalla integrada para mostrar el resto de la capacidad del filtro

INCLUIDO EN EL SUMINISTRO

BLANCO Drink Filter Soft S



Cabezal filtro



COMPLETA TU BLANCO UNIT CON LOS SIGUIENTES ARTÍCULOS

Recomendación fregadero



ETAGON 6
SILGRANIT negro,
con válvula automática
InFino acero inoxidable
525 889

Recomendación fregadero



ETAGON 6
SILGRANIT negro
527 746

+ Juego de desagüe y rebosadero InFino con válvula automática



InFino
satin gold
207 427

InFino
negro mate
207 426

Sistema de residuos



SELECT II 40/1 Combi
526 304



SELECT II 40/2 Combi
527 854

GRIFERÍA DE DOBLE VÍA



Circuito de agua filtrada separado para evitar que se mezcle con el resto del agua.



Cómoda grifería 3 en 1 con agua caliente y fría en el lado derecho y agua filtrada en el lado izquierdo.



Te permite ahorrar espacio: con la grifería 3 en 1 no necesitas ni un orificio ni una grifería extra para tener agua filtrada.

FONTAS II FILTER



Filtro



Caño sólido

PVD STEEL

●	satin dark steel	527 736	485,00 €
●	satin platinum	527 714	485,00 €
●	PVD steel	523 129	464,00 €
●	satin gold	526 692	492,00 €

SUPERFICIE METÁLICA

●	cromado	523 128	405,00 €
---	---------	---------	-----------------

LOOK SILGRANIT

●	negro	526 157	452,00 €
●	antracita	523 130	452,00 €
●	gris roca	523 137	452,00 €
●	gris volcán	526 942	452,00 €
●	blanco	523 134	452,00 €
●	blanco suave	526 943	452,00 €
●	tartufo	523 136	452,00 €

EDICIÓN ESPECIAL

●	negro mate	526 670	464,00 €
---	------------	---------	-----------------

Caudal 9.5 l/min a 3 bares de presión

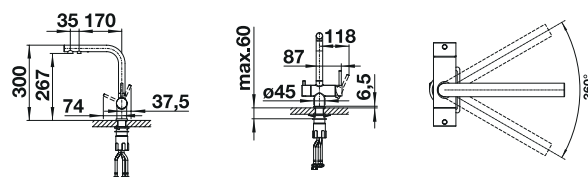

Grifo:

- Caño giratorio 360° para un mayor alcance
- Agujero para grifo de Ø 35 mm requerido
- Válvula de cerámica y cartucho de disco
- Aireador de chorro transparente
- Tubos de conexión flexibles, 500 mm de largo y tuerca de 3/4"
- Placa de estabilización para aumentar la estabilidad del grifo cuando se instala en fregaderos de acero inoxidable
- Sistema de filtro no incluido

RECOMENDACIÓN ACCESORIOS

Drink Filter Set
Soft L



527 453

GRIFERÍA DE DOBLE VÍA

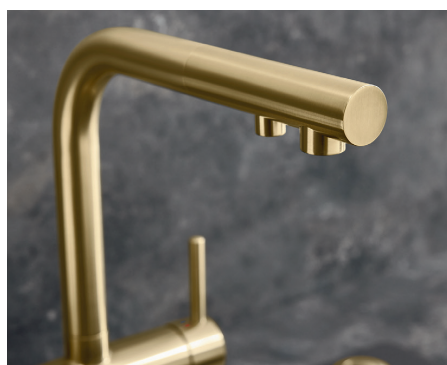

Circuito de agua filtrada separado para evitar que se mezcle con el resto del agua.



Cómoda grifería 3 en 1 con agua caliente y fría en el lado derecho y agua filtrada en el lado izquierdo.



Te permite ahorrar espacio: con la grifería 3 en 1 no necesitas ni un orificio ni una grifería extra para tener agua filtrada.

FONTAS-S II FILTER

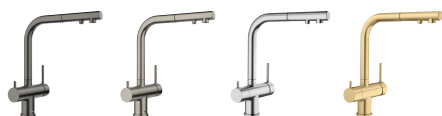

Filtro



Caño extraíble

PVD STEEL

	satin dark steel	527 737	621,00 €
	satin platinum	527 715	621,00 €
	PVD steel	525 199	571,00 €
	satin gold	526 694	573,00 €

SUPERFICIE METÁLICA

	cromado	525 198	470,00 €
--	---------	---------	-----------------

LOOK SILGRANIT

	negro	526 158	557,00 €
	antracita	525 200	557,00 €
	gris roca	525 207	557,00 €
	gris volcán	526 946	557,00 €
	blanco	525 204	557,00 €
	blanco suave	526 947	557,00 €
	tartufo	525 206	557,00 €

EDICIÓN ESPECIAL

	negro mate	526 672	568,00 €
--	------------	---------	-----------------

Caudal 7.7 l/min a 3 bares de presión

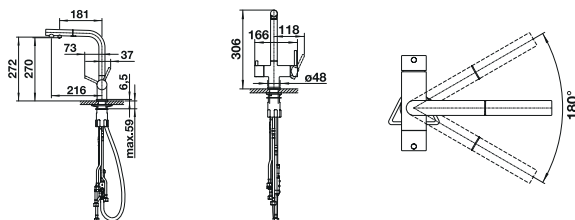

Grifo:

- Caño giratorio 180°
- Orificio de grifería requerido Ø 35 mm
- Cartuchos de disco cerámico
- Tubos flexibles de conexión de 500 mm de largo y 3/8" de tuerca para montajes fáciles y seguros
- Con regulador hidráulico patentado para reducir la calcificación
- Placa estabilizadora para aumentar la estabilidad de la grifería cuando se instala en fregaderos de acero inoxidable
- Con válvula de no retorno que garantiza que no se produzca reflujos de conformidad con el estándar EN 1717

RECOMENDACIÓN ACCESORIOS

Drink Filter Set
Soft L



527 453

GRIFERÍA DE DOBLE VÍA



Acero en acabado PVD fácil de limpiar, resistente a las manchas y al desgaste



Sistema de filtrado de agua de alta gama BWT para grifos de doble vía de BLANCO.



Grifería 3 en 1 en diseño semi-profesional para agua fría, caliente y fría filtrada.

CATRIS-S FLEXO FILTER



Filtro



Caño
extraíble



Doble
caudal
extraíble

PVD STEEL

● PVD steel	526 706	434,00 €
-------------	---------	-----------------

SUPERFICIE METÁLICA

● cromado	526 705	395,00 €
-----------	---------	-----------------

EDICIÓN ESPECIAL

● negro mate	526 707	434,00 €
--------------	---------	-----------------

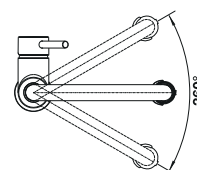
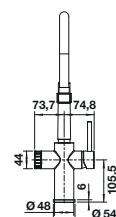
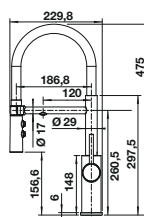

Grifo:

- Caño giratorio 360° para un mejor alcance
- Orificio de grifería requerido Ø 35 mm
- Cartuchos de disco cerámico
- Pulverizador fabricado de plástico
- Tubos flexibles de conexión de 700 mm de largo y tuerca de 3/8" para la línea del filtro de agua y de 1/2" para la línea de agua caliente/fría
- Con regulador hidráulico patentado para evitar al máximo la descalcificación
- Placa estabilizadora para aumentar la estabilidad de la grifería cuando se instala en fregaderos de acero inoxidable
- Con válvula anti retorno y, por tanto, garantizado contra el reflujo según la norma EN 1717

RECOMENDACIÓN ACCESORIOS

Drink Filter Set
Soft L



527 453

GRIFERÍA DE DOBLE VÍA



Los mandos tienen una forma ergonómica y su función está claramente identificada.



Grifería con salida de doble vía integrada mediante un regulador hidráulico especial.



Cómoda grifería 3 en 1 con mando para agua fría y caliente regular a la derecha y mando para agua filtrada a la izquierda.

TRIMA FILTER



Filtro



Caño sólido

PVD STEEL

●	PVD steel	525 803	329,00 €
●	satin gold	526 695	369,00 €

SUPERFICIE METÁLICA

●	cromado	520 840	299,00 €
---	---------	---------	-----------------

Caudal 13.5 l/min a 3 bares de presión

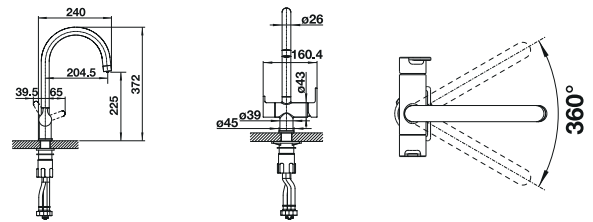

Grifo:

- Caño giratorio 360°
- Orificio de grifería requerido Ø 35 mm
- Válvula y cartuchos con sellos cerámicos
- Tubos flexibles de conexión de 500 mm de largo y 3/8" de tuerca para montajes fáciles y seguros
- Con regulador hidráulico patentado para reducir la calcificación
- Placa estabilizadora para aumentar la estabilidad de la grifería cuando se instala en fregaderos de acero inoxidable
- Sistema de filtro no incluido.

RECOMENDACIÓN ACCESORIOS

Drink Filter Set
Soft L



527 453

INFORMACIÓN SOBRE PLANIFICACIÓN.

PARA LA PLANIFICACIÓN DE SISTEMAS DE AGUA BLANCO.



Sistemas de filtro en combinación con un sistema de desperdicios BLANCO (SELECT II Combi)

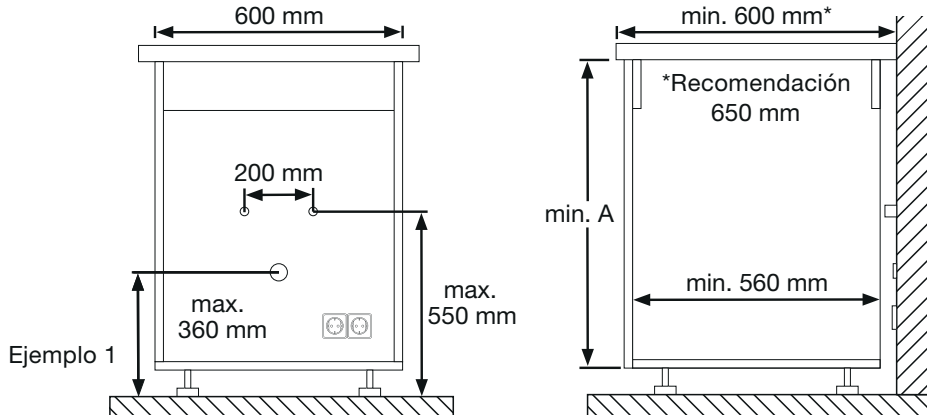

Instalación sin sistema de desperdicios

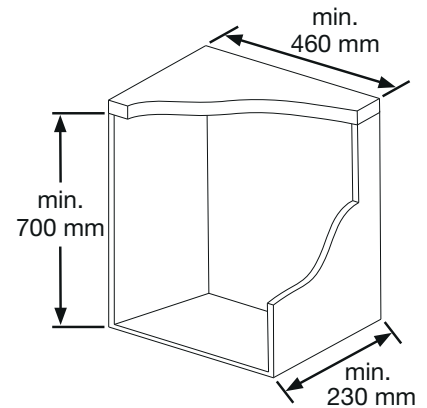

Sistemas Soda: (p. ej., BLANCO Soda): En combinación con un sistema de desperdicios BLANCO (SELECT II Combi)

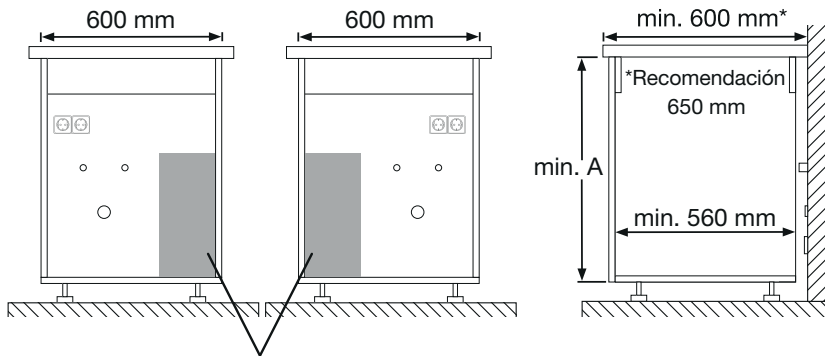

La unidad base puede colocarse a la izquierda o a la derecha del mueble base. Sin instalaciones (conexiones de agua o enchufes, etc.) detrás de la unidad inferior (200 x 440 mm).

Ejemplo 2

Instalación sin sistema de desperdicios (espacio necesario para la instalación de la unidad base)

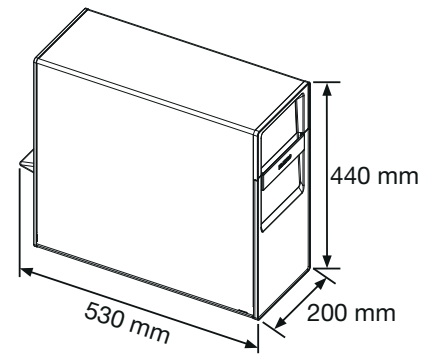

El sistema Soda, requiere de espacio de ventilación suficientemente dimensionado para garantizar un intercambio de aire permanente desde la base del mueble.

LISTA DE VERIFICACIÓN

REQUISITOS ESPECIALES E INSTRUCCIONES PARA LA INSTALACIÓN DE SISTEMAS DE AGUA BLANCO:

AVISO LEGAL:

BLANCO recomienda que solo los profesionales formados instalen griferías de cocina y sistemas de agua potable BLANCO. Se consideran profesionales formados los siguientes:

- Profesionales que instalan y mantienen infraestructuras técnicas de gas, electricidad y agua en edificios.
- Empresas especializadas que figuran en el registro de instaladores de una empresa de suministro de agua.
- Instaladores de cocinas formados que dispongan de una cualificación adicional para «actividades de fontanería especificadas en el montaje de cocinas y muebles» o similar. Debe garantizarse el cumplimiento de las normas técnicas para instalaciones de agua potable.

REQUISITOS GENERALES PARA LA INSTALACIÓN DE LAS BLANCO UNIT:

- El suministro de agua caliente y fría (3/8") está disponible y corresponde en su posición a las figuras 1, 2 o 3.
- La cocina está construida según el programa de instalación.
- La instalación de la grifería en la encimera o el fregadero de la cocina requiere un orificio de 35 mm de diámetro.

Consejo:

Descargue la lista de verificación como PDF interactivo en <https://www.blanco.com/es-es/>

Para los sistemas de agua BLANCO, debe garantizarse el uso directo del siguiente número de tomas de tierra en el mueble base (220 – 240 V CA/50 Hz):

DISPOSITIVO	CONTRATOS DE ENERGÍA	NÚMERO DE ENCHUFES
drink.filter	0,5 A	1

- Debe respetarse la corriente total máxima admisible del cable/fusible instalado (p. ej., Drink.system + lavavajillas o similar).
- El lugar de instalación está protegido permanentemente contra heladas y la temperatura ambiente se encuentra entre 16 y 43 °C.
- El tamaño del mueble base es suficiente según las figuras 1, 2 o 3.
- La altura del mueble base (A) (recomendado 780 mm) es suficiente.
- La encimera de trabajo tiene una profundidad mínima de acuerdo con las figuras 1, 2 o 3.

Requisitos generales para la instalación de las BLANCO UNIT:

- El mueble base tiene el volumen mínimo requerido, como se muestra en las figuras 1, 2 o 3, y ranuras de ventilación adicionales de al menos 75 cm² o, alternativamente, aberturas suficientemente dimensionadas para garantizar un intercambio de aire permanente desde el mueble base.
- El tamaño de la habitación en la que se instala el sistema debe ser de al menos 5 m². Si la habitación tiene una altura de techo inferior a 2 m, la habitación debe ser mayor de 5 m².
- La distancia máxima entre la grifería y la unidad base es de 80 cm.

Nota: Puede ser necesario material de conexión para la conexión al sifón para la instalación completa.

FAQS SISTEMAS DE AGUA

DRINK.SODA

¿Es necesario limpiar el sistema? En caso afirmativo, ¿con qué frecuencia?

El sistema debe limpiarse antes del primer uso, después de cada vez que se cambie el filtro, después de 3 semanas sin uso o cuando el sistema muestre el mensaje «Limpiar», aparece el mensaje. Este mensaje aparece cada seis meses o cuando se cambie el filtro.

¿Cuántos litros de agua con gas obtengo de una bombona de CO₂?

Dependiendo de la temperatura y la intensidad del burbujeo, el sistema produce hasta 60 litros de agua con gas.

¿Cuál es el consumo de energía del sistema?

Con un uso doméstico normal, el consumo de energía es de aprox. 85 – 90 kWh al año.

¿Hay ranuras de ventilación adicionales durante la instalación?

El intercambio de aire desde la unidad base siempre debe estar garantizado. Si la unidad base no tiene pared posterior, no es necesaria ninguna rejilla de ventilación. Si las paredes laterales y la placa base están enrasadas con la pared, el intercambio de aire debe comprobarse y garantizarse activamente. El ventilador se encuentra en el extremo posterior final del sistema.

¿Puedo utilizar el sistema si sólo dispongo de una conexión de agua fría?

Póngase en contacto con su representante de ventas responsable para una solución personalizada.

¿Qué papel desempeña la dureza del agua en la calidad del agua con gas?

Los factores decisivos para una buena calidad de agua con gas son, la presión, la temperatura y la dureza del agua. Cuanto más dura es el agua, mejor mezcla de CO₂ se consigue.

RECOMENDACIÓN: a partir de una dureza del agua superior a 12 °dH la bebida.soda requiere un filtro BLANCO Soft con descalcificación. Tenga en cuenta que si dispone de un sistema centralizado/comunitario de descalcificación de agua, el valor en su hogar, puede no corresponder con el valor de abastecimiento real.

El suministro de agua corriente del grifo está completamente separado de los tipos de agua tratada lo que significa que el agua del grifo no se filtra. Todos los tipos de agua (sin gas/media/con gas y agua caliente) se filtran siempre. (El filtro para bebidas BLANCO Soft L no encaja en el filtro para bebidas BLANCO drink.soda EVOL-S Pro).

¿Cuál es la cantidad anual de botellas de PET que se evita con que se evitan utilizando el sistema?

Con un consumo medio anual de agua potable de 142,5 litros, se evita el uso de 95 botellas PET de 1,5 litros.



Cartuchos de filtro, CO₂, accesorios se pueden comprar en nuestra tienda online

FILTROS



Drink Filter Microplastic S

Ref. 527 454



Drink Filter Soft Magnesium M

Ref. 526 260



Drink Filter Soft S

Ref. 526 259



Drink Filter Soft M

Ref. 527 889



Drink Filter Soft L*

Ref. 525 273*



Cabezal filtro

Ref. 525 274

RECOMENDACIÓN

Tenga en cuenta que el ablandamiento centralizado del agua cambia el valor en su hogar cambia y ya no corresponde al valor de su abastecimiento de agua. El suministro de agua del grifo está completamente separado de los tipos de agua tratada en todos los sistemas, lo que significa que el agua del grifo no se filtra. Todos los tipos de agua filtrada (agua gas, con más o con menos gas) se filtran siempre en todos los sistemas. (* El filtro para bebidas BLANCO Soft L no encaja en el BLANCO drink.soda EVOL-S Pro)

MEDIDOR DE CAUDAL



Medidor del caudal

Ref. 525 237

PRODUCTOS DE LIMPIEZA Y MANTENIMIENTO



Adaptador BWT EasyCare

Ref. 526 262



Pastilla de limpieza BWT EasyCare

Ref. 526 263

BOTELLAS DE CO₂



Pack de 4 botellas de CO₂ BLANCO Soda

Ref. 526 138



KIT DE LIMPIEZA DE SISTEMAS EASYCARE

Lengüeta EasyCare con pastilla de limpieza (un solo uso)

Adaptador EasyCare (uso repetido)

BLANCO Soda incluye 4 bombonas de CO₂. Una vez consumido este primer kit, podrás realizar tu pedido del Pack de 4 botellas cómodamente a través de la web de recambios o directamente desde la aplicación.

BLANCO

100
1925 2025

DISTRIBUIDOR OFICIAL

DAKE
935 722 600
COMERCIAL@DAKE.ES
WWW.DAKE.ES

CATÁLOGO DIGITAL

Escanea y navega por el
catálogo interactivo



WWW.BLANCO.COM/ES-CATALOG2025

DAKE
CULTO A LA COCINA